

EF DELTA

User Guide

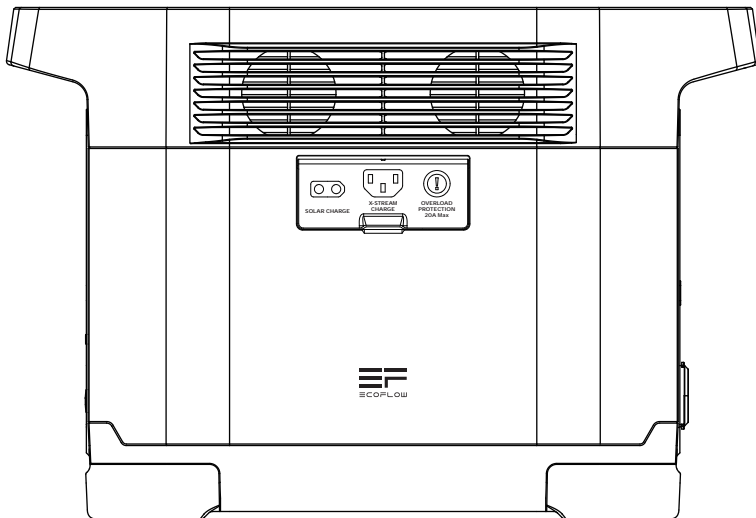

Contact us:
support@ecoflow.com
www.ecoflow.com



WARNING

1. Keep dry and do not expose to high heat.
2. Never disassemble, puncture, shock, crush, short or incinerate.
3. Recycle and dispose of EF DELTA in accordance with local regulation.

IMPORTANT SAFETY INSTRUCTIONS

WARNING - When using this product, basic precautions should always be followed, including the following :

- Please read the instruction manual before using this product.
- To reduce the risk of injury, close supervision is necessary when using this product near children.
- Do not put fingers, hands or any body part into the product.
- Use of an unrecommended attachment or third-party power station manufacturer may result in a risk of fire, electric shock or injury.
- Do not use a damaged or modified battery pack or appliance.
- Do not operate the power station with a damaged cord, plug or output cable.
- When service or repair is required, do not disassemble the power pack yourself. Take the unit to a qualified service provider. Incorrect reassembly may result in a risk of fire or electric shock.
- In order to reduce the risk of electric shock when the product fails, disconnects the portable power station from the power supply before performing any instructive maintenance operations.
 - Charge the internal battery in a well-ventilated area. Do not restrict ventilation.
 - Under harsh conditions, liquid may be ejected from the battery. Avoid contact with the battery and liquid. If contact accidentally occurs, flush with water. If liquid contacts eyes, seek additional medical help.
 - Do not expose the unit to fire or excessive heat.
 - Have servicing performed by a qualified repair person only.
- The US and Japan versions only support charging with a 100-120V (50/60Hz) power supply. Do not exceed the specified AC voltage. Otherwise, the company will not be liable to provide free repair service.

SAVE THESE INSTRUCTIONS

EF DELTA USE CARE AND SAFETY GUIDE

Congratulations! You now own the best quality Portable Battery Generator in the world. This pamphlet is short and is meant to help you. Please take a few moments to read it and follow along on the unit itself. One pass and you will be a pro!

If you are the type of person that doesn't read instruction manuals, please at least note this :

To turn ON/OFF EF DELTA, you need to PRESS & HOLD the Power Button. To turn on the AC power outlet, you need to PRESS & HOLD the AC Button when EF DELTA, is on. This is designed purposefully. It will save the battery life so your EF DELTA's power is available when you need it.

EF DELTA's Features : Get to know your EF DELTA. Follow this step-by-step introduction to each of EF DELTA's ports, buttons, display screens and more.

Technical Specifications : Understanding the specs that make EF DELTA such an advanced piece of technology.

How to Charge EF DELTA : Everything you need to know about recharging your EF DELTA via AC Cable, car charge cable or solar charge cable (if applicable).

FAQs : Answers to your most important questions about how to care for your EF DELTA, store your EF DELTA, and safely use your EF DELTA.

What's in the Box : What your purchase of EF DELTA should include. If your purchase does not include these items, please contact us at support@ecoflow.com.

EF DELTA'S FEATURES

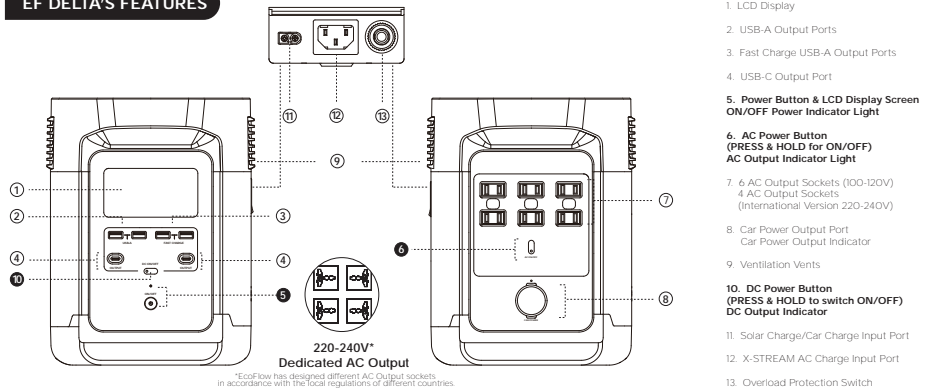

1. LCD Display

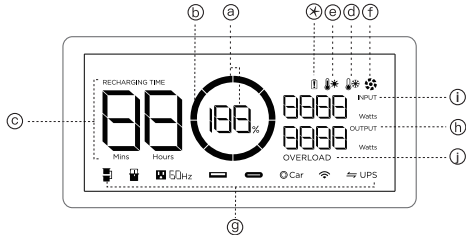

- a. Battery Level Indicator** – Shows the remaining battery percentage. If your battery drops below 0%, the battery segment on the screen will begin to blink. When this happens, please immediately recharge your EF DELTA.
 - b. Battery Failure Warning** – If the circle icon on EF DELTA's display is flashing, please contact our Product Experts at support@ecoflow.com.
 - c. Remaining Charge Time** – Minute-level accuracy of the amount of charge time left in EF DELTA based on the current output level.
 - d. Low temperature indicator** – Indicates that the battery temperature of EF DELTA is too low. All inputs and outputs will stop functioning at this state. Please bring the EF DELTA to a warmer location and wait for the temperature to return to within the working range before restarting the EF DELTA.
 - e. High Temperature Indicator** – Indicates that EF DELTA's battery temperature is too high. All input and output functions will stop and the fan will start. Once the battery cools, EF DELTA will automatically resume operating.
 - f. Fan indicator** – The fan speed of the EF DELTA directly correlates to the load and ambient temperature. The higher the load or ambient temperature, the higher the fan speed.
 - g. Port Usage Indicators** – Indicates when each port is in use. In addition, press and hold the AC ON/OFF button for 15s to switch between 50/60Hz.
 - h. Current Output** – Shows EF DELTA's current power output level in watts.
 - i. Current Input** – Shows EF DELTA's current power input level in watts.
 - j. Overload Warning** – There are two types of overload protection. The first type protection is in the DC area, when any port is powering devices that exceed maximum current limit, or the output power of the AC jack exceeds the maximum AC power output. (Overload 1%-10% will work 3mins, overload 11%-30% will work 1min, overload 31%-49% will work 1s, overload 50%-100% will work 100ms), and when the vehicle power supply output exceeds the maximum current, the overload indication and the corresponding interface indicator will flash simultaneously for 15 seconds. The output of the interface will be automatically shut down immediately, and other ports will continue to work. Second type of protection: When the power output from the DC or AC jack, and the vehicle power output exceeds the battery maximum power output, the overload indicator and the corresponding port indicator will flash simultaneously for 15 seconds. EF DELTA will automatically shut down immediately. After an overload occurs, remove the overloaded device first, and then restart EF DELTA to resume work.
 - 2. USB-A Output Ports** – Charge a wide array of devices such as your iPhone, tablet, GoPro, speakers, or anything else that charges through USB-A port. The USB-A Output Indicator Light will automatically light up when a USB-A port is in use.
 - 3. Fast Charge USB-A Output Ports** – Charge devices at 2x the speed using these ports. The USB-A Output Indicator Light will automatically light up when a USB-A ports is in use. If your device does not support fast charge, the device will charge at its normal speed.
 - 4. USB-C Output Port** – Charge MacBook Pro, supported Android mobile phones and other devices using the USB-C port. When the USB-C port is in use, the USB-C output indicator will light up.
 - 5. Power Button & LCD Display Screen ON/OFF Power Indicator Light** – Press and hold the power button to turn EF DELTA on or off. When EF DELTA is turned on the LCD Display Screen will light up. To turn ON/OFF LCD Display Screen and keep EF DELTA working, press the Power Button. The Power Indicator Light will automatically light up when EF DELTA senses any of the output ports is in use. The Power Indicator Light will flash when none of EF DELTA's output ports is in use, meaning EF DELTA is in the Idle State. After 5 minutes in the Idle State, EF DELTA's screen will enter into the sleep mode (the battery is still running). After 30 mins of not using in Idle State, EF DELTA will automatically shut down to protect its batteries.
 - 6. AC Power Button (PRESS & HOLD for ON/OFF)** – The AC power button controls the AC output of the EF DELTA. The AC power needs to be turned on manually. To enable AC power, press the AC power button. When AC power is not in use to charge a device, press the AC power button to turn off the AC power. Make sure to unplug the power cord from the AC port. When the AC power of the EF DELTA is enabled, the AC indicator will light up. If the AC power is not used for more than 12 hours, the product will turn off automatically. In addition, for users in selected countries, please press and hold AC ON/OFF for 15s to switch between 50 and 60Hz.
 - 7. 6 AC Output Sockets (100-120V region) / 4 AC Output Sockets (International Version 220-240V)** – Charge devices that require 100-120V AC (230V for 220-240V edition) wall chargers such as laptops, TVs, mini refrigerators, vacuums etc.
 - 8. Car Power Output Port & Car Power Output Indicator** – Charge devices such as drone batteries, that require a car port. The Car Output Indicator Light will automatically light up when the car port is in use.
 - 9. Ventilation Vents** – The vents prevent EF DELTA from overheating.
 - 10. DC Power Button (PRESS & HOLD to switch ON/OFF) & DC Output Indicator** – Press DC ON/OFF to turn on or off EF DELTA DC power. The DC ON/OFF button controls the EF DELTA's DC output. EF DELTA could not recognize when low-power devices, such as earphone, is charging. So EF DELTA is designed to keep the DC power on for 24 hours. The DC power will go off after 24 hours of not using it. If you want to extend your standby time to 24 hours, turn the DC button on.
 - 11. Solar Charge/Car Charge Input Port** – Supports a maximum of three 10W solar panels to be connected in series. Do not put more than two solar panel for parallel connection. EF DELTA has a limit input of 400W. Supports car charge with a maximum input of 10A.
 - 12. X-STREAM AC Charge Input Port** – Plug in an AC cable with a universal three-pin plug (one that can withstand an effective current of 15A) into the port and connect the cable to an AC power source. Please note that US and Japan versions only support chargers in 100-120Vac (50/60Hz). International version supports 220-240Vac (50/60Hz). EF DELTA's X-STREAM system supports entry-level UPS function, user can use the EF DELTA AC socket while the device is connected to a wall socket with AC power supply (the AC power comes from the grid, not the battery). When the grid loses power suddenly, the device can automatically switch to EF DELTA battery power mode in < 30ms to ensure your work is not interrupted. This is an entry-level grade UPS function that does not support 0ms switching.
- Do not connect devices with high uninterrupted power supply requirements. Please perform multiple tests to confirm compatibility before connecting devices, such as data servers and workstations to EF DELTA. EcoFlow will not be responsible for any loss of data or equipment damage caused by customers' failure in following the instruction.

13. Overload Protection Switch – When the input current continuously exceeds 20A during a charge, the AC charging port will trigger overload protection (the button will pop out). When the device is confirmed to be normal, press the button to continue charging.

✦ **Protection Information Instruction**-EF DELTA display screen indicates various device protection scenarios with different icons and their combination.

OVERLOAD



OVERLOAD
RECHARGING TIME



RECHARGING TIME



RECHARGING TIME OVERLOAD

OVERLOAD





OVERLOAD



OVERLOAD



OVERLOAD

OVERLOAD

- **USB-A Overload Protection** – USB-A icon flashes together with Overload icon. Resume normal operation automatically by pulling out electrical appliances and waiting for 10 seconds.
- **USB-C High Temperature Protection** – USB-C icon flashes together with High-temperature icon. Resume normal operation of interface automatically by cooling it.
- **Product Overload** – Overload icon flashes. Resume device to normal operation by pulling out electrical appliances and restarting.
- **High Temperature Recharge-protection** – Recharging time, Exclamation and High-temperature icons flash together, frequently occurring after heavy battery use. Recharging can be resumed after battery cooling down.
- **High Temperature Discharge-protection** – Exclamation and High-temperature icons flash together. Power supply can be resumed after battery cooling down.
- **Low Temperature Recharging-protection** – Recharging time, Exclamation and Low-temperature icons flash together. Recharging can be resumed by warming up battery moderately.
- **Low Temperature Discharge-protection** – Exclamation and Low-temperature icons flash together. Power supply can be resumed soon after moving device to a warmer place.
- **Overload Recharging-protection** – Recharging time, Exclamation and Overload icons flash together. Resolve the problem by pulling out plug, restarting device and unplugging. If not solved, please contact our product specialists via support@ecoflow.com.
- **Overload Discharging-protection** – Exclamation and Overload icons flash together. Resume operation by pulling out electrical appliances and restarting device. Electrical appliances should be operated within rated power.
- **Communication Failure between Main Board and BMS** – Exclamation icon always being on. Try to restart device. If still invalid, please contact our product specialists via support@ecoflow.com.
- **Battery Cells Failure** – Exclamation icon always being on. Try to restart device. If still invalid, please contact our product specialists via support@ecoflow.com.
- **Communication Failure between Main Board and AC** – AC icon flashes. Try to restart device. If still invalid, please contact our product specialists via support@ecoflow.com.
- **Inverter Output Overload** – AC and Overload icons flash together. Resume operation by press ON/OFF to restart AC 10 seconds later. Electrical appliances should be operated within rated power.
- **Inverter High Temperature Protection** – AC and High-temperature icons flash together. Resume normal operation of interface automatically by cooling it.
- **Inverter Low Temperature Protection** – AC and low-temperature icons flash together. Recharging can be resumed by warming up EF DELTA moderately.
- **Fan Blockage** – AC and Fan icons flash together. Please check if fan is blocked by foreign matters. If indeed, shut down device to clean and restart to check operation effect. If still invalid, please contact our product specialists via support@ecoflow.com.
- **Car Charger Overload** – Car and Overload icons flash together. Resume operation by restarting device. Electrical appliances should be operated within rated power.
- **Car Charger Over** – temperature/XT60 Interface Recharging at High Temperature – Car and High-temperature icons flash together. Resume normal operation of interface automatically by cooling it.
- **Communication Failure between Main Board and MPPT** – Car icon flashes. Try to restart device. If still invalid, please contact our product specialists via support@ecoflow.com.

SOLAR PANEL CONNECTION

How to recharge the EF DELTA using solar panels? –For connection of a single panel refer to the instructions of the solar panel. These instructions are intended for the serial or parallel connection of three or six solar panels. The EF DELTA can accept DC input of 10-65V. When the input exceeds 65V, the EF DELTA will trigger overload protection. Excessive voltage may cause damage to the product. Users should follow these instructions. If the number or connection of the solar panels are not compliant our with specifications, we will not be responsible for providing free repair services for any damage to the product even during the warranty period.

1. Serial connection (recommended) – Users can connect 1-3 pieces of solar panels (up to a maximum of 3 panels) in series as shown in the figure. Connect the panels to the MC4 port and connect them to our MC4 to XT60 conversion cable. Connect the XT60 cable to the EF DELTA's XT60 input to charge the device.

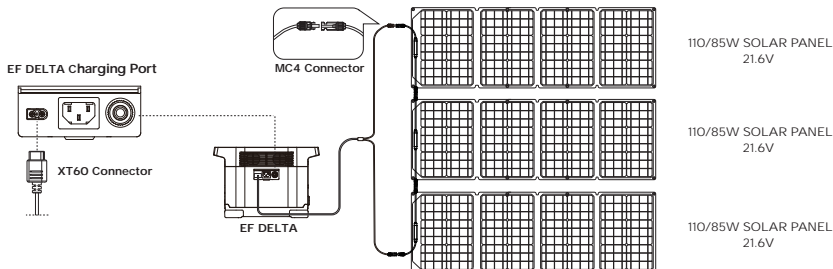

2. Serial and parallel connection (professional solution) –Users can connect up to 2 sets of solar panels in parallel to the MC4 port as shown in the figure. If you want to connect 6 solar panels, you can put them into 2 sets of 3 solar panels connected in series and then connect the 2 sets of solar panels in parallel. Connect them with our MC4 to XT60 conversion cable and connect XT60 cable to the EF DELTA's XT60 input to charge the device. The parallel connection cable is an optional accessory needs to be purchased separately.

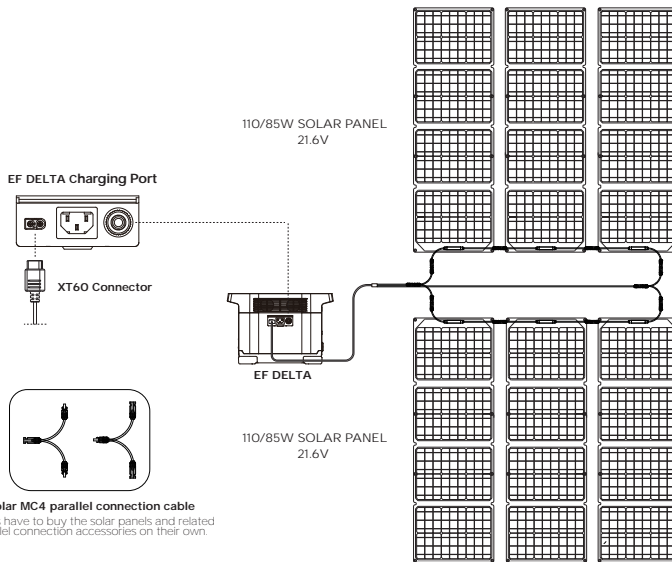

3. The EF DELTA supports the use of third party solar panels (DIY solution) – Users can buy universal solar panels of MC4 connection standard on their own to power the EF DELTA. As long as the voltage and current (10-65V DC,10A max) comply with the specifications of the EF DELTA, the panels will be able to recharge EF DELTA through the MC4 to XT60 conversion cable. However, the company will not be responsible for providing free repair services for any damage to the product caused by the quality issue and improper operation of such third party solar panels even during the warranty period.

Entry-Level UPS and series mode

Precautions when using EF DELTA UPS and series mode

When EF DELTA has UPS or series mode on, EF DELTA's X-STREAM system supports an entry-level UPS function. You can use the EF DELTA AC socket while the device is connected to a wall socket with AC power supply (The AC power comes from the grid, not the battery). When the grid suddenly loses power, the device can automatically switch to EF DELTA battery power mode in $\leq 30\text{ms}$ to ensure your work is not interrupted. Series mode is a multi-level power series solution developed based on the UPS function. It allows users to connect two EF DELTAs in series to get continuous power that is two times more than a single machine. The principle of using it is when the power of a EF DELTA is used up, the next machine can immediately replace it to continue the power supply. This entry-level UPS function that does not support Oms in switching power.

Do not connect devices require high continuing power supply. Otherwise, please run multiple tests to confirm it's compatibility before connecting devices, such as data servers and workstations, with EF DELTA. EcoFlow do not take responsibility for any data loss or equipment damage caused by customers' failure in following the instruction.

1.Entry-Level UPS user guide

Users can connect the EF DELTA AC charging cable to the power grid and connect a electricity device to EF DELTA turn on the AC switch and automatically enter the entry-level UPS mode. When the external power is cut off, battery will immediately supplied power to protect your device.

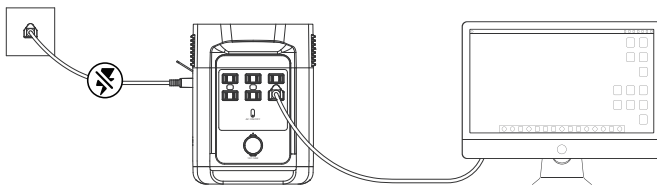

2. Series mode user guide(recommended for power users; all machines must be fully charged)

Users can connect no more than 2 fully-charged EF DELTAs in series using the AC charging cable to get continuous power and supply appliances with high output requirements for up to 1.8 hours. In this mode, do not connect EF DELTA to the power grid using an AC charging cable, or the overcurrent protection (<20A) may be triggered. Connect EF DELTA to a home power grid and charge each EF DELTA separately. We do not recommend you to charge more than two EF DELTA at the same time. Otherwise, the excessive load may cause damage to the home power grid. To use this function, you need to set one EF DELTA as the Master and the others as Serve 1. Connect one AC cable to the AC output port of the master unit and the other side to the input port of Serve 1. After connecting the EF DELTA, turn all the AC switches on EF DELTA on to activate multi-machine series mode. **Finally, connect all the appliances to the AC sockets of the Serve 1. Then you can charge your devices by using EF DELTA and enjoy the benefits from extended powering time.**

Example 1 :

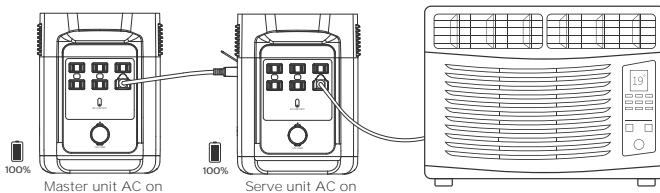

Example 2 :

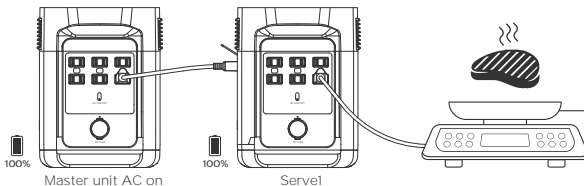

TECHNICAL SPECIFICATIONS

General Specs

Net Weight	30.9lbs (14kg)
Dimension	15.7 x 8.3 x 10.6in (40 x 21 x 27cm)
Capacity	1008Wh / 1260Wh (50.4V)
Testing and certification	UL CE FCC RoHS PSE

Output

AC Output (x6)/(x4) Full Sine Wave	1600W (Surge 3100W)total120Vac (60Hz)/230ac (50Hz) 1800W (Surge 3300W)total120Vac (60Hz)/230ac (50Hz)
USB-A Output (x2)	5V DC2.4A12W Max.per port
USB-A Fast Charge (x2)	5V DC9V DC12V DC2.4A28W Max.per port
USB-C Output (x2)	5V DC9V DC15V DC20V DC3A60W Max.per port
Car Power Output (x1)	1088W/13.6V DC.8A max

Input

AC Charge Input Power	X-STREAM Charge 1200W max
AC Charge Input Voltage	100-120Vac (50Hz/60Hz) ONLY! (International Version 220-240Vac ONLY!)

Solar Charge Input	400W 10-65V DC 10A max
Car Charger (Example 2)	12V/24V DC 10A max

Battery

Cell Chemistry	Lithium-Ion
Cell Type	18650
Discharge Temperature	-4-140°F (-20-60°C)
Charge Temperature	32-113°F (0-45°C)
Shelf Life	1 Year (after fully charged)
Life Span	800 Cycles (60%)

HOW TO RECHARGE EF DELTA

Example 1 :

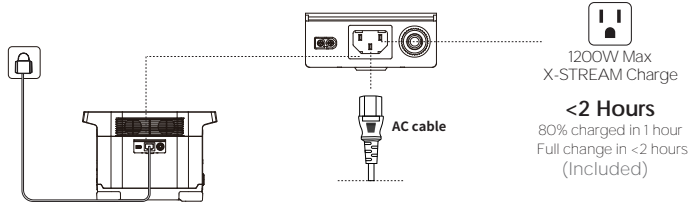

Example 2 :

We recommend you to start the car before connect car charger to EF DELTA.

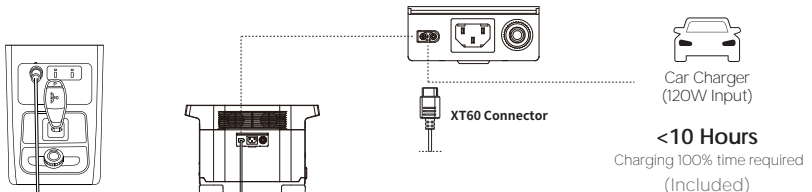

How do I recharge my EF DELTA?

Everything you need to know about recharging your EF DELTA via AC Cable, car charger or solar charger (if applicable).

Can EF DELTA power my devices while it's charging?

Yes, EF DELTA can be charging and outputting power in the same time. When you are charging EF DELTA, we do not recommend connecting an electrical appliance with a power over 800w for discharging, because the current capacity of the wall outlet is limited.

FAQs

How do I care for EF DELTA?

EF DELTA is designed for various uses. If you need to clean EF DELTA, please use a dry and non-abrasive cloth to clean the surface. You can use cleaners designed for mobile phones or computer screens to clean EF DELTA, but do not give it a bath!

How do I store EF DELTA?

1. EcoFlow offers a water-resistant, dustproof case and we recommend you to use it when you plan to store your EF DELTA for a long time.
2. Make sure to recharge EF DELTA to around 85%.
3. Put EF DELTA into the case
4. Please store your EF DELTA in a dry environment without surrounded by abrasive objects. For optimal battery health, store EF DELTA in room temperature.
5. Discharge EF DELTA to 30%, then charge to 85% every 3 month. This can help prolong the battery life and ensure your EF DELTA is ready to recharge the gears at all times. Without any external sources for power supply during storage, EF DELTA has a shelf life of over a year.

How do I use EF DELTA safely?

Please use EF DELTA in its operating temperature range. Using EF DELTA outside of its optimal operating temperature range can push the machine beyond its safe and effective limits. Do not submerge your EF DELTA in water. It is not waterproof and this will void your warranty. If you want to protect EF DELTA against moisture and dust, use a EF DELTA protector (IP54) or safety box (IP68, which can be purchased from ecoflow.com). Do not block the ventilation Fan while using EF DELTA.

Warning! Do not charge the machine immediately after it is fully discharged. For safety, please cool the battery for 2-3 hours before charging!

If you attempt to charge the machine immediately after a full discharge, the machine will display **RECHARGING TIME** ⚠️ 🔥 as an overheating protection reminder. This is normal phenomenon. Please cool the machine for 2-3 hours before charging it.

WHAT'S IN THE BOX

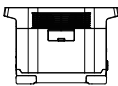

EF DELTA

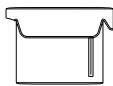

EF DELTA Bag



1.5m AC Cable
(Input)



1.5m Car Charge Cable
(Input)



Solar Charge Cable
(MC4 to XT60 Input)



User Manual &
Warranty Card

*You can be purchased from ecoflow.com

EF DELTA

Guía del usuario

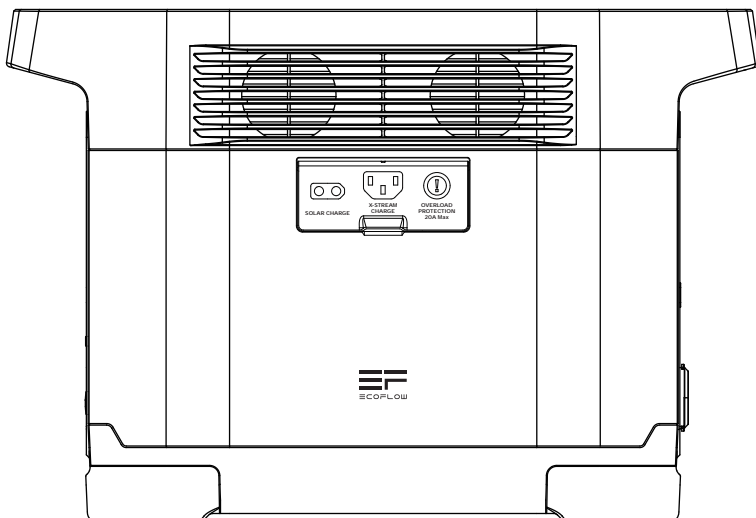

Contact us:
support@ecoflow.com
www.ecoflow.com



WARNING

1. Keep dry and do not expose to high heat.
2. Never disassemble, puncture, shock, crash, short or incinerate.
3. Recycle and dispose of EF DELTA in accordance with local regulation.

IMPORTANTES CONSIGNES DE SÉCURITÉ

AVERTISSEMENT: Lorsque vous utilisez ce produit, des mesures de précaution simples doivent toujours être respectées, y compris les suivantes :

- a) Veuillez lire le manuel d'instructions avant d'utiliser ce produit.
- b) Pour éviter tout risque de blessures, une stricte supervision est nécessaire si le produit est utilisé à proximité d'enfants.
- c) Ne pas mettre les doigts, les mains ou toute autre partie du corps dans le produit.
- d) L'usage d'un accessoire non recommandé ou d'une centrale électrique d'une tierce partie peut causer un risque d'incendie, de choc électrique ou de blessures.
- e) Ne pas utiliser un bloc-batterie ou un appareil modifié ou endommagé.
- f) Ne pas utiliser la centrale électrique avec un cordon ou prise ou un câble de sortie endommagée
- g) Ne démontez pas le chargeur vous-même lorsqu'un entretien ou une réparation est requise.
- h) Pour éviter tout risque de choc électrique, débrancher le chargeur de la prise secteur avant d'effectuer une opération d'entretien.
- i) Charger la batterie dans un endroit bien aéré. Ne pas bloquer la ventilation.
- j) En cas de conditions sévères, du liquide peut s'échapper des batteries. Éviter tout contact avec la batterie et le liquide. En cas de contact accidentel, rincez abondamment à l'eau. Si le liquide est en contact avec les yeux, sollicitez de l'aide médicale.
- k) Ne pas exposer l'appareil au feu ou à un chaleur excessive.
- l) Tout entretien doit être effectué uniquement par du personnel qualifié.
- m) The US and Japan versions only support charging with a100-120V (50/60Hz) power supply. Do not exceed the specified AC voltage. Otherwise, the company will not be liable to provide free repair service.

CONSERVER CES INSTRUCTIONS

UTILISATION DE EF DELTA, SOIN ET GUIDE DE SECURITE

Félicitations ! Vous possédez maintenant la centrale électrique mobile de meilleure qualité au monde. Cette brochure est courte et a pour but de vous aider. Veuillez prendre quelques instants pour la lire et poursuivre avec le produit lui-même. Une seule passe et vous serez un pro ! Si vous êtes le type de personne qui ne lit pas les modes d'emploi, veuillez au moins noter ceci :

Pour allumer/éteindre EF DELTA, vous devez APPUYER & MAINTENIR ENFONCÉ le bouton d'alimentation. Pour mettre sous tension la prise de courant CA, vous devez APPUYER SUR le bouton CA et le MAINTENIR ENFONCÉ lorsque EF DELTA est activé. Ceci est conçu à dessein. Cela économisera la durée de vie de la batterie, de sorte que l'énergie de votre EF DELTA soit disponible quand vous en avez besoin.

Caractéristiques de EF DELTA : Apprenez à connaître votre EF DELTA. Suivez cette introduction étape par étape pour chacun des ports de EF DELTA, les boutons, les écrans d'affichage et plus encore.

Spécifications techniques : Comprenez les spécifications qui font de EF DELTA une technologie si avancée.

Comment charger EF DELTA : Tout ce que vous devez savoir sur la recharge de votre EF DELTA via un chargeur mural, un chargeur de voiture ou un chargeur solaire (le cas échéant).

FAQs : Répondez à vos questions les plus importantes sur la façon de prendre soin de votre EF DELTA, d'entreposer votre EF DELTA et d'utiliser votre EF DELTA en toute sécurité.

Ce qu'il y a dans la boîte : Ce que votre achat de EF DELTA devrait inclure. Si votre achat ne comprend pas ces articles, veuillez nous contacter au : support@ecoflow.com

EF DELTA dispose d'une technologie de détection automatique intelligente intégrée dans ses ports USB, ses ports de TYPE-C, et son port voiture de. Cela signifie que lorsque l'un de ces ports détecte que vous avez branché un appareil, notre système breveté de gestion des batteries reconnaît la tension de charge la plus efficace pour chaque appareil et ajuste automatiquement la tension de sortie. Tout ce que vous avez à faire est de brancher un appareil, et EF DELTA fait le reste. Nous appelons cela une charge insouciance !

CARACTÉRISTIQUES DE EF DELTA

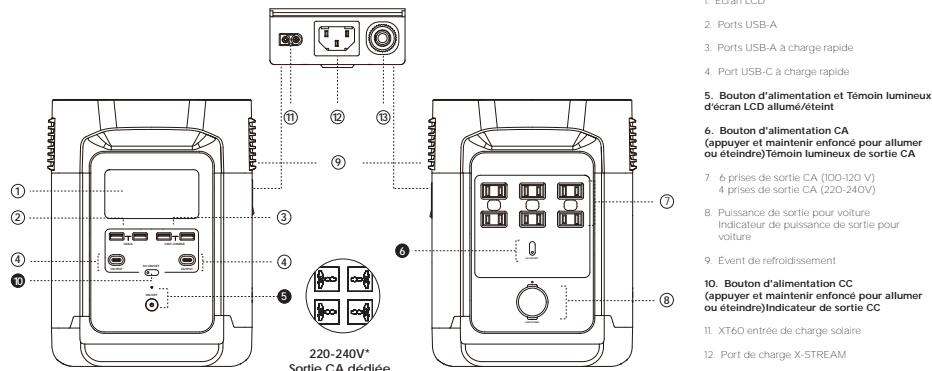





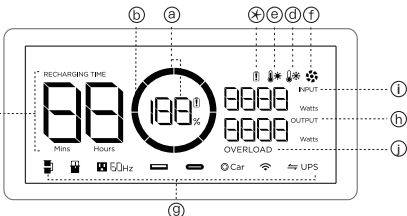









*EcoFlow a conçu différentes prises de sortie CA, conformément aux réglementations locales des différents pays.

1. Ecran LCD



- a. Indicateur de niveau de charge de la batterie** – Affiche le pourcentage de charge de la batterie restante. Si la charge de votre batterie tombe en dessous de 0%, le segment montrant la batterie sur l'écran commencera à clignoter. Lorsque cela se produit, veuillez recharger immédiatement votre EF DELTA.
- b. Avertissement de défaillance de la batterie** – Si la cloche sur l'écran de EF DELTA clignote, veuillez contacter nos spécialistes de produits au support@ecoflow.com.
- c. Temps de charge restant** – Précision au niveau de la minute du temps de charge restant dans EF DELTA en fonction du niveau de sortie actuel.
- d. Indicateur de température basse** – Indique que la température de la batterie du EF DELTA est trop basse. Toutes les entrées et sorties cesseront de fonctionner dans cet état. Veuillez amener le EF DELTA dans un endroit plus chaud et attendre que la température revienne à l'intérieur de la plage de fonctionnement avant de redémarrer le EF DELTA.
- e. Indicateur de température élevée** – Indique que la température de la batterie de EF DELTA est trop élevée. Toutes les fonctions d'entrée et de sortie s'arrêteront et le ventilateur se mettra en marche. Une fois la batterie refroidie, EF DELTA reprendra son fonctionnement automatiquement.
- f. Indicateur de ventilateur** – La vitesse du ventilateur du EF DELTA est en corrélation directe avec la charge et la température ambiante. Plus la charge ou la température ambiante est élevée, plus la vitesse du ventilateur est élevée.
- g. Indicateurs d'utilisation du port** – Indique quand chaque port USB est utilisé. De plus, maintenir le bouton CA marche/arrêt enfoncé pendant 15 secondes pour basculer entre 50/60Hz.
- h. Puissance de sortie** – Affiche le niveau de puissance de sortie de EF DELTA en watts.
- i. Puissance d'entrée** – Affiche le niveau de puissance d'entrée de EF DELTA en watts.
- j. Avertissement de surcharge** – Il existe deux types de protection contre la surcharge. Premier niveau de protection : Lorsque l'une des prises CC dépasse la limite maximale de courant ou que la sortie d'une prise CA dépasse la valeur maximale de la puissance de sortie CA (surcharge de 1-10 % pendant 10 minutes ; surcharge de 11-20 % pendant 1 minute ; surcharge de 21-50 % pendant 1 seconde ; surcharge de 71-100 % pendant 10 secondes ; surcharge de 81-100 % pendant 100 minutes), et la puissance maximale du véhicule dépasse le courant, le témoin de surcharge et l'indicateur de la prise correspondante clignotent en même temps durant 15 secondes. L'alimentation électrique de la prise sera coupée, tandis que les autres prises continueront à fonctionner. Deuxième niveau de protection : Lorsque la puissance de sortie de n'importe quelle prise CC ou CA et la prise de courant de la voiture dépasse la puissance de sortie maximale de la batterie, l'indicateur de surcharge et l'indicateur de la prise correspondante clignotent en même temps pendant 15 secondes. Le EF DELTA s'arrête automatiquement. Retirez l'appareil à l'origine de la charge et redémarrez le EF DELTA pour reprendre le fonctionnement.
- 2. Port USB-A** – Chargez un large éventail d'appareils tels que votre iPhone, votre tablette, GoPro, des haut-parleurs ou tout autre appareil qui se charge via le port USB. Le voyant lumineux de sortie USB s'allume automatiquement lorsqu'un port USB est utilisé.
- 3. Ports USB-A à charge rapide** – à charge rapide Charge les dispositifs deux fois plus vite en utilisant ces ports. Le voyant lumineux de sortie USB s'allume automatiquement lorsqu'un port USB est utilisé. Si votre appareil ne permet pas d'effectuer une charge rapide, l'appareil se charge à sa vitesse normale.
- 4. Port USB-C à charge rapide** – Chargez le MacBook Pro, les téléphones mobiles Android pris en charge et d'autres appareils utilisant le port USB-C. Lorsque le port USB-C est utilisé, l'indicateur de sortie USB-C s'allume.
- 5. Bouton d'alimentation et Témoin lumineux d'écran LCD allumé/éteint** – Appuyez et maintenez le bouton d'alimentation pour allumer ou éteindre l'EF DELTA. L'écran LCD s'allumera. Pour allumer/éteindre l'écran d'affichage LCD et continuer à faire fonctionner EF DELTA, appuyez sur le bouton d'alimentation. Le témoin d'alimentation s'allume automatiquement lorsque EF DELTA détecte que l'un des ports de sortie est utilisé. De plus, le voyant lumineux d'alimentation clignote lorsqu'aucun des ports n'est utilisé, indiquant que EF DELTA est à l'état de repos. Après 1 minute de non-utilisation, l'écran de EF DELTA se met en veille, mais la batterie reste sous tension. Après une longue période à l'état de repos, EF DELTA s'éteindra automatiquement pour protéger la santé de sa batterie.
- 6. Bouton d'alimentation CA (appuyer et maintenir enfoncé pour allumer ou éteindre) / Témoin lumineux de sortie CA** – Le bouton d'alimentation du CA règle le débit du CA à la sortie de EF DELTA, en modifiant le courant alternatif. Ceci est efficace que le courant continu, nous avons conçu EF DELTA pour nactiver le courant alternatif que lorsque l'utilisateur a besoin. Pour activer l'alimentation CA, veuillez APPUYER et MAINTENIR ENFONCÉ le bouton d'alimentation CA. Assurez-vous de débrancher le cordon du port CA et d'appuyer sur le bouton d'alimentation CA pour désactiver le CA lorsque vous ne l'utilisez pas pour charger vos appareils. Le voyant lumineux CA s'allume lorsque l'alimentation CA de EF DELTA est activée. Le voyant lumineux CA s'éteint après 12 heures de non-utilisation. De plus, pour nous dans certains pays, maintenir la touche CA marche/arrêt enfoncée pendant 15 secondes peut basculer entre 50/60 Hz.
- 7. 4 prises de sortie CA (220-240V)** – Charge les appareils nécessitant un chargeur mural de 220-240V CA comme les ordinateurs portables, les guitares électriques, les téléviseurs, les mini-réfrigérateurs, les aspirateurs, etc.
- 8. Port de voiture dc** – Charge les dispositifs tels que les batteries de drone nécessitant un port de voiture de. Le voyant lumineux de sortie de voiture de s'allume automatiquement lorsque le port de voiture de est utilisé.
- 9. Événement de refroidissement** – L'événement de refroidissement empêche la surchauffe de EF DELTA.
- 10. Bouton d'alimentation CC (appuyer et maintenir enfoncé pour allumer ou éteindre) / Indicateur de sortie CC** – Press and hold the power button to turn the DC output of the EF DELTA on or off. Le bouton CC marche/arrêt commande la sortie DC de l'EF DELTA. Comme certains périphériques à faible consommation peuvent ne pas être reconnus, le port USB peut être réglé pour toujours s'allumer si nécessaire. Après la mise sous tension du CC marche/arrêt, si le courant continu n'est pas utilisé pendant plus de 12 heures, l'indicateur de sortie CC s'éteint.
- 11. XT60 entrée de charge solaire** – Supporte un maximum de 3 panneaux solaires de 110W connectés en série. Il n'y a pas de limite pour la connexion parallèle, mais l'appareil lui-même limitera l'entrée à 400W.
- 12. Port de charge X-STREAM** – Connecter un câble CA universel (conçu pour un courant efficace de 15A) au port et l'autre extrémité du câble à un appareil les versions américaine et japonaise ne prennent en charge que la charge à 100-120Vac (50/60Hz). Le système X-STREAM de EF DELTA dispose d'une fonction UPS d'entrée de gamme, ce qui signifie que vous pouvez utiliser la prise CA EF DELTA lorsque l'appareil est connecté à une prise murale avec alimentation CA (l'alimentation CA provient du réseau et non de la batterie). En cas de panne soudaine du réseau électrique, l'appareil peut automatiquement passer en mode batterie EF DELTA en ~30ms pour assurer un fonctionnement ininterrompu de l'appareil. (Il s'agit d'une fonction UPS non professionnelle qui ne prend pas en charge la commutation 0ms. Ne connectez pas d'appareils nécessitant une alimentation électrique ininterrompue et n'effectuez pas plusieurs tests pour confirmer la compatibilité avant de connecter de tels appareils (serveurs de données et postes de travail, par exemple).
- 13. Bouton d'alimentation de protection contre les surcharges** – Lorsque le courant d'entrée dépasse continuellement 20A pendant une charge, le port de charge CA déclenche la protection contre les surcharges (le bouton sort). Une fois que l'appareil est confirmé comme étant normal, appuyez sur le bouton pour continuer la charge (protection (the button will pop out). When the device is confirmed to be normal, press the button to continue charging.

✖ **Instructions relatives aux informations sur la protection - L'écran d'affichage DELTA EF indique divers scénarios de protection de l'appareil avec différentes icônes et leur combinaison.**

-  OVERLOAD
 - . **Protection contre les surintensités USB-A** – L'icône USB-A clignote avec l'icône de surcharge. Reprenez automatiquement le fonctionnement normal en retirant les appareils électriques et en attendant 10 secondes.
 - . **Protection haute température USB-C** – L'icône USB-C clignote avec l'icône haute température. Reprenez automatiquement le fonctionnement normal de l'interface en la refroidissant.
 - . **Surcharge du périphérique** – L'icône de surcharge(OVERLOAD) clignote. Remettez l'appareil en fonctionnement normal en retirant les appareils électriques et en le redémarrant.
-  RECHARGING TIME
 - . **Protection de recharge à haute température** – Recharging time, d'exclamation et de température élevée clignotent ensemble, ce qui se produit souvent après une utilisation intensive de la batterie. La recharge peut reprendre après le refroidissement de la batterie.
-  RECHARGING TIME
 - . **Protection contre les décharges à haute température** – Les icônes Exclamation et Haute température clignotent ensemble. L'alimentation peut être rétablie peu de temps après avoir déplacé l'appareil dans un endroit plus chaud.
-  RECHARGING TIME
 - . **Protection de recharge à basse température** – Les icônes Durée de recharge, Exclamation et Basse température clignotent ensemble. La recharge peut être reprise en rechargeant modérément la batterie.
-  RECHARGING TIME
 - . **Protection contre les décharges à basse température** – Les icônes Exclamation et Basse température clignotent ensemble. L'alimentation électrique peut être rétablie peu de temps après avoir déplacé l'appareil dans un endroit plus chaud.
-  OVERLOAD
 - . **Protection contre les surintensités de décharge** – Les icônes Exclamation et Surcharge clignotent ensemble. Reprenez le fonctionnement en retirant les appareils électriques et en redémarrant l'appareil. Les appareils électriques doivent fonctionner dans les limites de la puissance nominale.
- 
 - . **Échec de communication entre la carte mère et BMS** – L'icône d'exclamation est toujours allumée. Essayez de redémarrer l'appareil. Si vous n'êtes toujours pas valide, veuillez contacter nos spécialistes produits via support@ecoflow.com.
- 
 - . **Défaillance des piles** – L'icône d'exclamation est toujours allumée. Essayez de redémarrer l'appareil. Si vous n'êtes toujours pas valide, veuillez contacter nos spécialistes produits via support@ecoflow.com.
-  50Hz
 - . **Échec de communication entre la carte mère et CA** – L'icône CA clignote. Essayez de redémarrer l'appareil. Si vous n'êtes toujours pas valide, veuillez contacter nos spécialistes produits via support@ecoflow.com.
-  50Hz OVERLOAD
 - . **Surcharge de sortie de l'onduleur** – Les icônes CA et Surcharge clignotent ensemble. Reprenez le fonctionnement en appuyant sur ON/OFF pour redémarrer CA 10 secondes plus tard. Les appareils électriques doivent fonctionner dans les limites de la puissance nominale.
-  50Hz
 - . **Protection contre les températures élevées de l'onduleur** – Les icônes CA et Haute température clignotent ensemble. Reprenez automatiquement le fonctionnement normal de l'interface en la refroidissant.
-  50Hz
 - . **Protection contre les basses températures de l'onduleur** – Les icônes CA et basse température clignotent ensemble. La recharge peut être reprise en rechargeant modérément la DELTA EF.
-  50Hz
 - . **Blocage du ventilateur** – Les icônes CA et Fan clignotent ensemble. Veuillez vérifier si le ventilateur est bloqué par des corps étrangers. Si oui, arrêtez l'appareil pour le nettoyer et redémarrez pour vérifier l'effet du fonctionnement. Si vous n'êtes toujours pas valide, veuillez contacter nos spécialistes produits via support@ecoflow.com.
-  Car OVERLOAD
 - . **Surintensité/surcharge du chargeur de voiture** – Les icônes Voiture et Surcharge clignotent ensemble. Reprenez l'opération en redémarrant l'appareil. Les appareils électriques doivent fonctionner dans les limites de la puissance nominale.
-  Car
 - . **Surchau de chargeur de voiture / Recharge de l'interface XT60 à haute température** – Les icônes de voiture et de haute température clignotent ensemble. Reprenez automatiquement le fonctionnement normal de l'interface en la refroidissant.
-  Car
 - . **Échec de communication entre la carte mère et le MPPT** – L'icône clignote. Essayez de redémarrer l'appareil. Si vous n'êtes toujours pas valide, veuillez contacter nos spécialistes produits via support@ecoflow.com.

Raccordement d'un panneau solaire

Comment recharger la EF DELTA à l'aide de panneaux solaires ? – Le EF DELTA peut accepter une entrée CC de 10-65V. Lorsque l'entrée dépasse 65V, la EF DELTA déclenche la protection contre les surcharges. Une tension excessive peut endommager l'appareil. Les utilisateurs doivent suivre ces instructions. Si le nombre ou le raccordement des panneaux solaires ne sont pas conformes à nos spécifications, nous ne serons pas responsables de fournir des services de réparation gratuits pour tout dommage au produit, même pendant la période de garantie.

1. Connexion série (recommandée) – Les utilisateurs peuvent connecter 1 à 3 panneaux solaires (jusqu'à un maximum de 3 panneaux) en série comme indiqué sur la figure. Connecter les panneaux au port MC4 et les connecter à notre câble de conversion MC4 vers XT60. Connecter le câble XT60 à l'entrée XT60 du EF DELTA pour charger l'appareil.

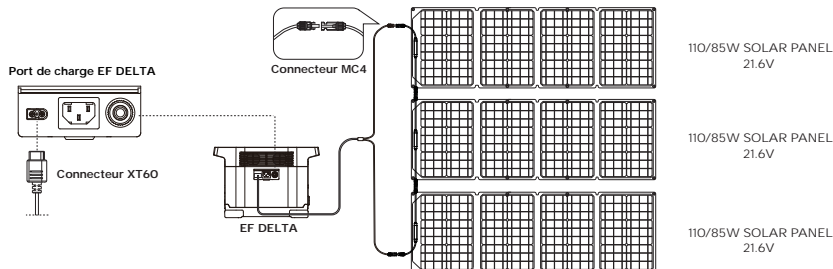

2. Connexion série et parallèle (solution professionnelle) – Les utilisateurs peuvent connecter jusqu'à 2 ensembles de panneaux solaires en parallèle au port MC4 comme indiqué sur la figure. Si vous souhaitez connecter 6 panneaux solaires, vous pouvez les diviser en 2 ensembles de 3 panneaux solaires connectés en série et connecter les 2 ensembles de panneaux solaires en parallèle. Les connecter avec notre câble de conversion MC4 à XT60. Connecter le câble XT60 à l'entrée XT60 de l'EF DELTA pour charger l'appareil. Le câble de connexion parallèle est un accessoire optionnel qui est acheté séparément.

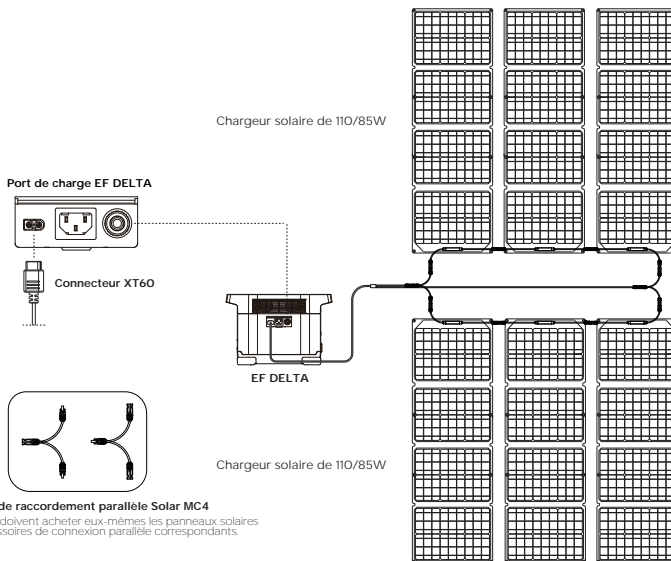

3. La EF DELTA supporte l'utilisation de panneaux solaires tiers (solution bricolage) – Les utilisateurs peuvent acheter eux-mêmes des panneaux solaires universels de connexion standard MC4 pour alimenter l'EF DELTA. Tant que la tension et le courant (10-65V DC, 10A maxi) sont conformes aux spécifications de la EF DELTA, les panneaux pourront alimenter l'appareil via le câble de conversion MC4 à XT60. Cependant, l'entreprise ne sera pas responsable de fournir des services de réparation gratuits pour tout dommage causé au produit par le problème de qualité et le mauvais fonctionnement de ces panneaux solaires tiers, même pendant la période de garantie.

Mode série multi-machines et UPS

Précautions à prendre lors de l'utilisation UPS EF DELTA et du mode multi-machine en série

Le système X-STREAM d'EF DELTA dispose d'une fonction UPS d'entrée de gamme, ce qui signifie que vous pouvez utiliser la prise CA EF DELTA lorsque l'appareil est connecté à une prise murale avec alimentation CA (l'alimentation CA provient du réseau et non de la batterie). En cas de panne soudaine du réseau électrique, l'appareil peut automatiquement passer en mode batterie EF DELTA en $\leq 30\text{ms}$ pour assurer un fonctionnement ininterrompu de l'appareil. (Il s'agit d'une fonction UPS non professionnelle qui ne prend pas en charge la commutation 0ms. Ne connectez pas d'appareils nécessitant une alimentation électrique ininterrompue et n'effectuez pas plusieurs tests pour confirmer la compatibilité avant de connecter de tels appareils (serveurs de données et postes de travail, par exemple).

Le mode multi-machine série mode est une solution multi-niveaux de puissance série développée sur la base de la fonction UPS. Il permet aux utilisateurs de connecter plusieurs EF DELTA en série pour obtenir une puissance continue qui est plusieurs fois celle d'une seule machine. Le principe d'utilisation est que lorsque l'alimentation d'une machine est épuisée, la machine suivante peut immédiatement la remplacer pour assurer une alimentation électrique ininterrompue. Il s'agit d'une fonction UPS non professionnelle qui ne prend pas en charge la commutation 0ms. **Ne connectez pas d'appareils nécessitant une alimentation électrique ininterrompue et n'effectuez pas plusieurs tests pour confirmer la compatibilité avant de connecter de tels appareils, tels que des serveurs de données et des postes de travail. Sinon, votre expérience utilisateur risque d'être affectée.**

1. Guide d'utilisation d'UPS

Les utilisateurs peuvent connecter le câble de charge CA du DELTA EF au réseau électrique et connecter un appareil au DELTA EF. Allumez l'interrupteur CA pour passer automatiquement en mode UPS. Lorsque l'alimentation externe est coupée, l'alimentation est immédiatement fournie par la batterie pour protéger votre appareil.

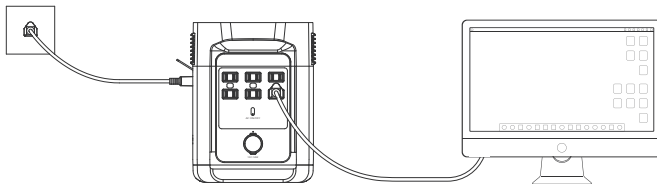

2. Guide d'utilisation du mode multi-machine

(recommandé pour les utilisateurs expérimentés ; toutes les machines doivent être complètement chargées)

Les utilisateurs peuvent connecter plusieurs EF DELTA entièrement chargés (jusqu'à 3) en série à l'aide de la ligne de charge CA pour obtenir plusieurs fois la puissance continue et répondre aux besoins des appareils haute puissance qui doivent fonctionner à pleine charge pendant 1.8 heures maximum. Dans ce mode, ne connectez pas les EF DELTA multiples au réseau électrique à l'aide du câble de charge CA, sinon la protection contre les surintensités (<20A) pourrait se déclencher. Connectez les EF DELTA à un réseau électrique domestique et chargez-les séparément. Il est recommandé de ne pas charger plus de deux machines en même temps. Sinon, la charge excessive risque de déclencher le réseau électrique domestique. Pour utiliser cette fonction, nous devons définir la division du travail entre les machines. Vous pouvez définir n'importe laquelle des machines comme maître et les autres comme esclave 1 et ainsi de suite. Connectez une extrémité du câble CA au port de sortie CA de l'unité maître et l'autre extrémité au port d'entrée de l'esclave 1. Connectez ensuite une extrémité du câble CA au port de sortie CA de l'esclave 1 et l'autre extrémité au port d'entrée de l'esclave 2. Après avoir connecté les machines, allumez tous les interrupteurs CA des machines pour activer le mode série multi-machines. **Enfin, branchez tous les appareils sur les prises CA de la dernière unité esclave et vous pourrez faire fonctionner les appareils normalement et profiter des avantages d'une autonomie de batterie prolongée.**

Exemple 1 :

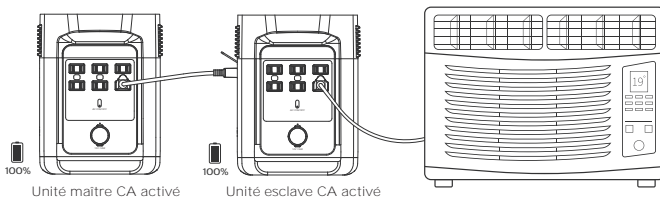

Exemple 2 :

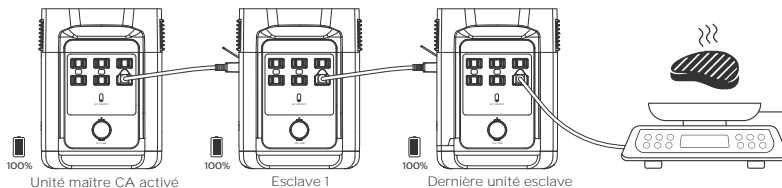

CARACTÉRISTIQUES TECHNIQUES

Caractéristiques générales

Poids net	30,9lbs (14kg)
Dimension	15,7 x 8,3 x 10,6in (40 x 21 x 27cm)
Capacité d'accueil	1008Wh / 1260Wh (50,4V)
Essais et certification	UL CE FCC RoHS PSE

Sortie

Sortie CA (x6)	1600W (Surge 3100W)total,230Vca (50Hz)
Onde sinusoïdale complète	1800W (Surge 3300W)total,230Vca(50Hz)
Sortie USB-A (x2)	5V DC,2.4A,12W Max,per port
Charge rapide USB-A (x2)	5V DC,9V DC,12V DC,2.4A,28W Max,per port
Sortie USB-C (x2)	5V DC,9V DC,15V DC,2.0V DC,3A,60W Max,per port
Puissance de sortie du véhicule (x1)	108.8W/13.6V DC,8A max

Entrée

Puissance d'entrée de charge CA	X-STREAM Charge 1200W max
Tension d'entrée de charge CA	220-240V ca(50Hz/60Hz) SEULEMENT!
Entrée de charge solaire	400W 10-65V DC 10A max
Chargeur de voiture(Exemple 2)	12V/24V DC 10A max

Batterie

Chimie cellulaire	Lithium-ion
Type de cellule	18650
Température de refroidement	-4-140°F (-20-60°C)
Température de charge	32-113°F (0-45°C)
Durée de conservation	1 an (après charge complète)
Durée de vie	800 Cycles (60%)

COMMENT RECHARGER EF DELTA

Exemple 1 :

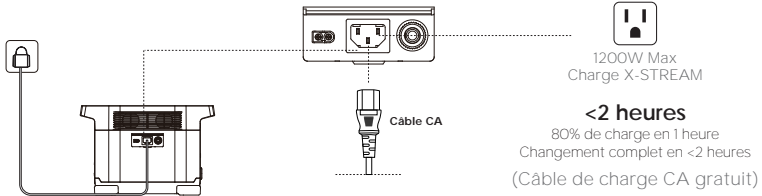

Exemple 2 :

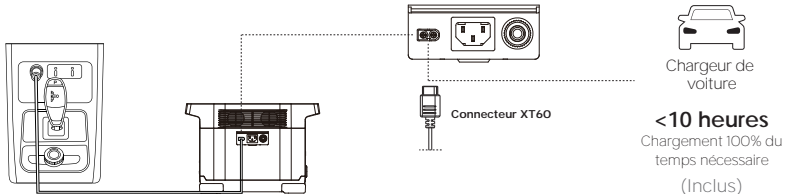

Comment recharger mon EF DELTA ?

Tout ce que vous devez savoir sur la recharge de votre EF DELTA par câble secteur, chargeur de voiture ou chargeur solaire (le cas échéant).

EF DELTA peut-il alimenter mes appareils pendant qu'ils sont en charge ?

Oui, EF DELTA dispose d'un système de charge de pointe, ce qui signifie qu'il peut fournir une puissance de sortie pendant la charge.

Questions fréquentes

Comment puis-je prendre soin d'EF DELTA ? – EF DELTA est conçu pour une variété d'utilisations, il y a donc de fortes chances qu'EF DELTA ait besoin d'un peu de nettoyage de temps en temps. Veuillez utiliser un chiffon sec et non abrasif. Nous aimons les nettoyeurs qui ont été conçus pour les téléphones portables et les écrans d'ordinateur si vous avez besoin d'un peu plus d'énergie. Ne lui donnez pas de bain !

Comment puis-je conserver EF DELTA ? – Veuillez stocker votre EF DELTA dans un endroit sec, à l'abri des éléments directs. Pour une santé optimale de la batterie, stocker EF DELTA à température ambiante. Assurez-vous de recharger EF DELTA à environ 85% tous les 3 mois pour des performances optimales. Cela prolonge la durée de vie de la batterie et garantit que votre EF DELTA est prêt à recharger votre équipement à tout moment. Si cela n'est pas possible, l'EF DELTA maintiendra sa charge avec très peu de pertes pendant plus d'un an.

Comment utiliser EF DELTA en toute sécurité ? – Veuillez utiliser EF DELTA dans des conditions de température à l'intérieur de sa plage de température de fonctionnement. L'utilisation d'EF DELTA en dehors de sa plage de température optimale de fonctionnement peut le pousser au-delà de ses limites de sécurité et d'efficacité. N'immergez pas votre EF DELTA. Il n'est pas imperméable et ceci annulera votre garantie. Si vous souhaitez protéger l'EF DELTA contre l'humidité et la poussière, utilisez un protecteur EF DELTA (IP54) ou un boîtier de sécurité (IP68, disponible sur ecoflow.com).

Ne jetez pas l'EF DELTA par les fenêtres. Traitez EF DELTA comme l'équipement que vous branchez, avec soin.

Avertissement ! Ne chargez pas la machine immédiatement après son déchargement complet. Pour des raisons de sécurité, veuillez refroidir la batterie pendant 2 à 3 heures avant de la recharger !

Si vous tentez de charger la machine immédiatement après une décharge complète, la machine s'activera **RECHARGING TIME**   comme un rappel de protection contre la surcharge. C'est tout à fait normal. Veuillez refroidir la machine pendant 2-3 heures avant de la charger.

QU'EST QU'IL Y A DANS LA BOÎTE

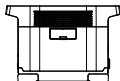

EF DELTA

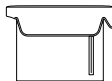

Sac EF DELTA



Câble CA de 1.5 m
(Entrée)



Câble de charge de 1.5m
pour voiture
(Entrée)



Manuel d'utilisation et
carte de garantie

FACULTATIF



Câble de charge solaire de
(Entrée MC4 à XT60)



Pinces pour batterie de voiture
(Sortie)

* Vous pouvez vous procurer auprès de ecoflow.com

EF DELTA

Guía del usuario

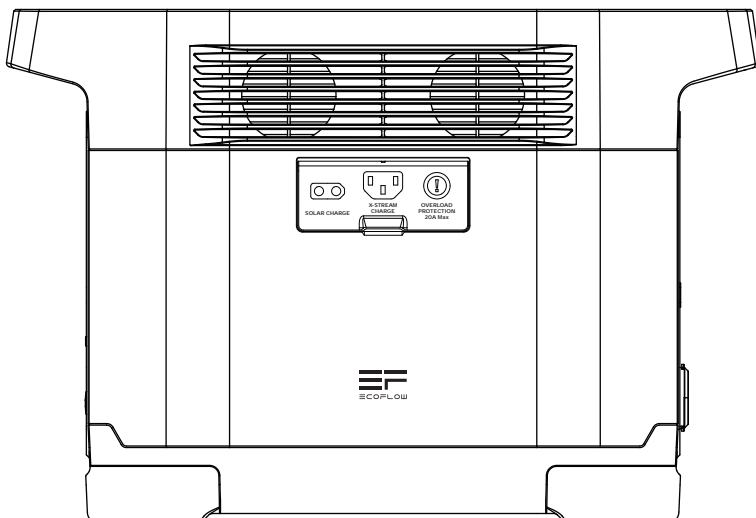

Contacto:
support@ecoflow.com
www.ecoflow.com



ADVERTENCIA

1. Mantener seca y no exponer a altas temperaturas.
2. No desarmar, perforar, sacudir, estrellar, provocar un cortocircuito o incinerar.
3. Reciclar y desechar la batería EF DELTA según la legislación local.

1. Pantalla LCD

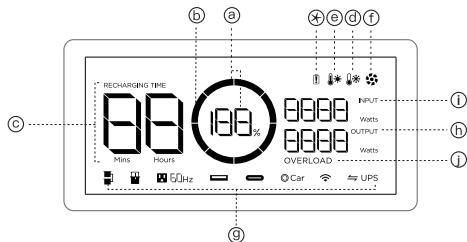

a. Indicador de nivel de batería – Muestra el porcentaje de batería restante. Si su batería cae por debajo del 0 %, el segmento indicador de la batería que se muestra en el monitor comenzará a parpadear. En ese caso, recargue la batería EF DELTA de inmediato.

b. Advertencia de fallo de batería – Si el anillo en la pantalla de EF DELTA está parpadeando, póngase en contacto con nuestros expertos en productos en support@ecoflow.com

c. Tiempo restante de carga – Precisión del tiempo restante de carga de la batería EF DELTA expresada en minutos según el nivel de salida de la corriente.

d. Indicador de temperatura baja – Indica que la temperatura de la batería del dispositivo EF DELTA es demasiado baja. Todas las funciones de entrada y salida dejarán de funcionar. Si esto ocurre, traslade la batería EF DELTA a un lugar más cálido y de manera automática reanudará sus funciones.

e. Indicador de temperatura elevada – Indica que la temperatura de la batería del dispositivo EF DELTA es demasiado elevada. Todas las funciones de entrada y salida dejarán de funcionar y el ventilador se activará. Una vez que la batería se enfríe, el dispositivo EF DELTA reanudará sus funciones de manera automática.

f. Gebläse-Anzeige – Fan indicator – The fan speed of the EF DELTA directly correlates to the load and ambient temperature.

The higher the load or ambient temperature, the higher the fan speed.

g. Indicadores de uso del puerto – Darüber hinaus drücken und halten Sie die AC-EIN/AUS-Taste für 15 s, um zwischen 50/60Hz zu wechseln.

h. Salida de corriente – Muestra el nivel de salida de potencia actual de EF DELTA en vatios.

i. Entrada de corriente – Muestra el nivel de entrada de la corriente del dispositivo EF DELTA expresado en vatios.

j. Advertencia de sobrecarga – Hay 2 tipos de protección de sobrecarga. Primer nivel de protección: Cuando cualquiera de los enchufes de CC excede el límite de corriente máximo o la salida de cualquier enchufe de CA excede el valor máximo de salida de potencia de CA (sobrecarga del 1-10% durante 10 minutos, sobrecarga del 11-20% durante 1 minuto, sobrecarga del 21-50% durante 10 s, sobrecarga del 51-100% durante 100 ms), y la toma de corriente del automóvil supera la corriente máxima, el indicador de sobrecarga y el indicador del enchufe correspondiente parpadearán al mismo tiempo durante 15 s. Se cortará la fuente de alimentación al enchufe, mientras que otras tomas continuarán funcionando. Segundo nivel de protección: Cuando la salida de energía de cualquier toma de CC o CA y la toma de corriente del automóvil excede la potencia máxima de salida de la batería, el indicador de sobrecarga y el indicador de la toma correspondiente parpadearán al mismo tiempo durante 15 s. El EF DELTA se apagará de modo automático. Retire el dispositivo que causa la sobrecarga y reinicie el EF DELTA para reanudar el funcionamiento.

2. Puertos USB-A – Charge a wide array of devices such as your iPhone, tablet, GoPro, speakers, or anything else that charges through USB-A Port. The USB-A Output Indicator Light will automatically light up when a USB-A port is in use.

3. Puertos USB-A de carga rápida – Charge devices at 2x the speed using these ports. The USB-A Output Indicator Light will automatically light up when a USB-A port is in use. If your device does not support fast charge, the device will charge at its normal speed.

4. USB-C Ausgangsleistung – MacBook Pro Aufladung, unterstützt Android Handys und andere Geräte, die USB-C-Schnittstelle verwenden.

Wenn der USB-Port in Gebrauch ist, leuchtet die USB-C-Anzeige auf.

5. Hauptschalter ON/OFF und LCD-Taste – Hauptschalter ON/OFF und LCD-Taste – Drücken und halten Sie den Netzschalter, um das EF DELTA ein- oder auszuschalten. Cuando se enciende la batería EF DELTA, el monitor LCD se iluminará. Para encender/apagar el monitor LCD y mantener la batería EF DELTA en funcionamiento, presione el botón de encendido. La luz indicadora de encendido se iluminará de manera automática cuando la batería EF DELTA detecte que alguno de los puertos de salida está en uso. Además, la luz indicadora de encendido parpadeará cuando ningún puerto de salida de EF DELTA esté en uso, lo que significa que EF DELTA está en estado inactivo. Después de 1 minuto de inactividad, el monitor del dispositivo EF DELTA quedará en estado de inactividad. Sin embargo, la batería permanecerá activa. Después de un periodo prolongado de inactividad, el dispositivo EF DELTA se apagará de manera automática para proteger el estado de su batería.

6. Botón de encendido de CA (MANTENER PRESIONADO para ENCENDIDO/APAGADO) – Recargue EF DELTA utilizando el cargador de pared de CA (incluido), el cargador de coche de (incluido) y el cargador solar (se vende por separado). La luz indicadora del puerto de entrada se encenderá de manera automática cuando el puerto de entrada esté en uso. Darüber hinaus, in ausgewählten Ländern, drücken und halten Sie die AC EIN/AUS-Taste für 15 s, um zwischen 50/60Hz wechseln.

7. 4 AC Output Sockets(International Version 220-240V) – Charge devices that require a 220-240V AC wall charger such as laptops, electric guitars, TVs, mini refrigerators, vacuums etc.

8. Puerto de automóvil de / Luz indicadora de salida de automóvil de – Cargue dispositivos como baterías de drones que requieren de un puerto de automóvil de la Luz indicadora de salida del puerto de automóvil de se encenderá de manera automática cuando el puerto de automóvil de esté en uso.

9. Belüftungsungen – La rejilla de ventilación evita el sobrecalentamiento de la batería EF DELTA.

10. DC-Stromtaste (drücken und halten Sie zum Ein- oder Ausschalten) – Press and hold the power button to turn the DC output of the EF DELTA on or off. The DC ON/OFF button controls the EF DELTA's DC output. Since some low-power devices may not be recognized, the USB port can be set to always open if the DC ON/OFF is turned on, if the DC current is not used for over 12 hours, the DC output indicator will turn off.



11. XT60 Solar-Ladungseingang – Unterstützt Maximal 3 Panels von 110W Solarpanels in Reihe geschaltet.

Es gibt keine Begrenzung für die Parallelschaltung, aber das Gerät selbst wird die Leistung auf 400W begrenzen.

12. X-STREAM-Ladungseingang – Verbinden Sie ein Universal-AC-Kabel (ausgelegt für effektive Stromstärke von 15 A) mit dem Port und das andere Ende des Kabels mit einem Gerät (die USA und Japan Versionen unterstützen das Aufladung nur bei 100-122V AC (50/60Hz)). El sistema de EF DELTA X-STREAM tiene una función UPS de nivel básico, lo que significa que puede usar el enchufe de CA EF DELTA mientras el dispositivo está conectado a un enchufe de la pared con fuente de alimentación de CA (la alimentación de CA proviene de la red, no de la batería). Cuando la red pierde potencia repentinamente, el dispositivo puede cambiar automáticamente al modo batería EF DELTA en ~30ms para garantizar que su trabajo no sea interrumpido. (Esta es una función UPS de grado no profesional que no admite el cambio de 0 ms. No conecte dispositivos que exigen un alto suministro ininterrumpido de energía eléctrica, ni realice múltiples pruebas para confirmar la compatibilidad antes de conectar dichos dispositivos, como servidores de datos y estaciones de trabajo).

13. Überlastschutznetzschalter – Wenn der Eingangstrom bei einer Aufladung kontinuierlich 20 A überschreitet, löst das AC-Aufladungsport den Überlastschutz aus (die Taste springt heraus). Wenn das Gerät bestätigt ist, normal zu sein, drücken Sie die Taste, um den Aufladevorgang fortzusetzen.

✘ **Instrucción de información de protección:** la pantalla de visualización EF DELTA muestra varios escenarios de protección del dispositivo con diferentes iconos y su combinación.

	OVERLOAD	<ul style="list-style-type: none"> • Protección contra sobrecorriente USB A : el icono USB A parpadea con el icono de sobrecarga. Reanudar automáticamente el servicio normal desconectando los dispositivos eléctricos y esperando 10 segundos. • Protección de alta temperatura USB C : el icono de USB C parpadea con el icono de alta temperatura. Reanudar automáticamente el servicio normal de la interfaz mediante refrigeración.
	RECHARGING TIME	<ul style="list-style-type: none"> • Sobrecarga del dispositivo : el icono de sobrecarga parpadea. Reanudar el dispositivo al servicio normal desconectando los dispositivos eléctricos y reiniciándolo.
	RECHARGING TIME	<ul style="list-style-type: none"> • Protección de recarga de alta temperatura : los iconos de tiempo de recarga, exclamación y alta temperatura parpadean a la vez. Lo que suele ocurrir tras un uso intensivo de la batería. La recarga se puede reanudar una vez se haya enfriado la batería. • Protección contra descargas de alta temperatura : los iconos de exclamación y alta temperatura parpadean a la vez. El suministro de energía se puede reanudar una vez se haya enfriado la batería.
	RECHARGING TIME	<ul style="list-style-type: none"> • Protección contra recargas de baja temperatura : los iconos de tiempo de recarga, exclamación y baja temperatura parpadean a la vez. La recarga se puede reanudar calentando ligeramente la batería. • Protección contra descargas de baja temperatura : los iconos de exclamación y baja temperatura parpadean a la vez. El suministro de energía se puede reanudar poco después de desplazar el dispositivo a un lugar más cálido.
	RECHARGING TIME	<ul style="list-style-type: none"> • Protección de recarga contra sobrecorriente : los iconos de tiempo de recarga, exclamación y sobrecarga parpadean a la vez. Solucionar el problema retirando el enchufe, reiniciando el dispositivo y volviéndolo a conectar. Si no se soluciona, ponerse en contacto con nuestros especialistas en productos a través de support@ecoflow.com.
	OVERLOAD	<ul style="list-style-type: none"> • Protección de descarga contra sobrecorriente : los iconos de exclamación y sobrecarga parpadean a la vez. Reanudar el servicio desconectando los dispositivos eléctricos y reiniciando el dispositivo. Los dispositivos eléctricos deben funcionar dentro de la potencia nominal.
	OVERLOAD	<ul style="list-style-type: none"> • Fallo de comunicación entre la placa principal y BMS : el icono de exclamación siempre está encendido. Intentar reiniciar el dispositivo. Si sigue sin ser válido, ponerse en contacto con nuestros especialistas en productos a través de support@ecoflow.com. • Fallo de las celdas de la batería : el icono de exclamación siempre está encendido. Intentar reiniciar el dispositivo. Si sigue sin ser válido, ponerse en contacto con nuestros especialistas en productos a través de support@ecoflow.com.
	OVERLOAD	<ul style="list-style-type: none"> • Fallo de comunicación entre la placa principal y CA : el icono de CA parpadea. Intentar reiniciar el dispositivo. Si sigue sin ser válido, ponerse en contacto con nuestros especialistas en productos a través de support@ecoflow.com. • Sobrecarga de salida del inversor : los iconos de CA y sobrecarga parpadean a la vez. Reanudar el servicio presionando ON/OFF para reiniciar CA 10 segundos después. Los dispositivos eléctricos deben funcionar dentro de la potencia nominal.
	OVERLOAD	<ul style="list-style-type: none"> • Protección de alta temperatura del inversor : los iconos de CA y alta temperatura parpadean a la vez. Reanudar automáticamente el servicio normal de la interfaz mediante refrigeración. • Protección de baja temperatura del inversor : los iconos de CA y baja temperatura parpadean a la vez. La recarga se puede reanudar calentando ligeramente EF DELTA.
	OVERLOAD	<ul style="list-style-type: none"> • Bloqueo del ventilador : los iconos CA y ventilador parpadean a la vez. Comprobar si el ventilador está bloqueado por elementos extraños. En ese caso, apagar el dispositivo para limpiar y reiniciar para comprobar el efecto del servicio. Si sigue sin ser válido, ponerse en contacto con nuestros especialistas en productos a través de support@ecoflow.com.
	OVERLOAD	<ul style="list-style-type: none"> • Sobrecorriente/sobrecarga del cargador del automóvil : los iconos del automóvil y la sobrecarga parpadean a la vez. Reanudar el servicio reiniciando el dispositivo. Los dispositivos eléctricos deben funcionar dentro de la potencia nominal. • Sobretemperatura del cargador de automóvil/recarga de la interfaz XT60 a alta temperatura : los iconos del automóvil y alta temperatura parpadean a la vez. Reanudar automáticamente el servicio normal de la interfaz mediante refrigeración.
	OVERLOAD	<ul style="list-style-type: none"> • Fallo de comunicación entre la placa principal y MPPT : el icono de del automóvil parpadea. Intentar reiniciar el dispositivo. Si sigue sin ser válido, ponerse en contacto con nuestros especialistas en productos a través de support@ecoflow.com.
	OVERLOAD	

Solarpanelanschluss

Wie lädt man das EF DELTA mit Solarpanels auf? – Für den Anschluss eines einzelnen Panels, beziehen Sie sich auf die Anweisungen des Solarpanels. Diese Anweisungen sind für den seriellen oder parallelen Anschluss von drei bis sechs Sonnenkollektoren gedacht. Das EF DELTA kann einen DC-Eingang von 10-65 V akzeptieren. Wenn der Eingang größer als 66 V ist, lost das EF DELTA den Überlastschutz aus. Zu hohe Spannung kann zu Schäden am Gerät führen. Benutzer sollten diese Anweisungen befolgen. Wenn Sie die Anzahl oder die Verbindung der Solarpanels nicht unseren Anforderungen entsprechen, sind wir auch während der Garantiezeit nicht verantwortlich für die Bereitstellung von kostenlosen Reparaturleistungen für Schäden an dem Produkt.

1. Serielle Verbindung (empfohlen) – Benutzer können eine Verbindung 1-3 Stücke von Sonnenkollektoren (bis zu einem Maximum von 3 Panels) in Serie, wie in der Abbildung dargestellt, Verbinden Sie die Panels mit dem MC4-Port und verbinden Sie sie mit unserem MC4 zu XT60 Adapterkabel. Verbinden Sie das XT60 Kabel mit dem XT60 Eingang des EF DELTA, um das Gerät aufzuladen.

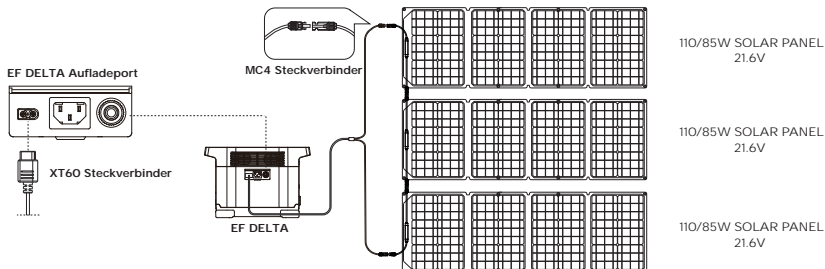

2. Serieller und paralleler Anschluss (professionelle Lösung) – Der Benutzer kann bis zu 2 Sets von Solarpanels parallel an das MC4-Port anschließen, wie in der Abbildung gezeigt. Wenn Sie 6 Stücke von Solarpanels anschließen möchten, können Sie sie in 2 Gruppen mit je 3 Solarpanels in Serie verbunden aufteilen und die 2 Sätze der Solarpanels parallel anschließen. Verbinden Sie sie mit unserem MC4 zu XT60 Adapterkabel. Verbinden Sie das XT60 Kabel mit dem XT60 Eingang des EF DELTA, um das Gerät aufzuladen. Das Parallel-Anschlusskabel ist ein optionales Zubehör, das separat erworben wird. Verbinden Sie das XT60 Kabel mit dem XT60 Eingang des EF DELTA, um das Gerät aufzuladen. Das Parallel-Anschlusskabel ist ein optionales Zubehör, das separat erworben wird.

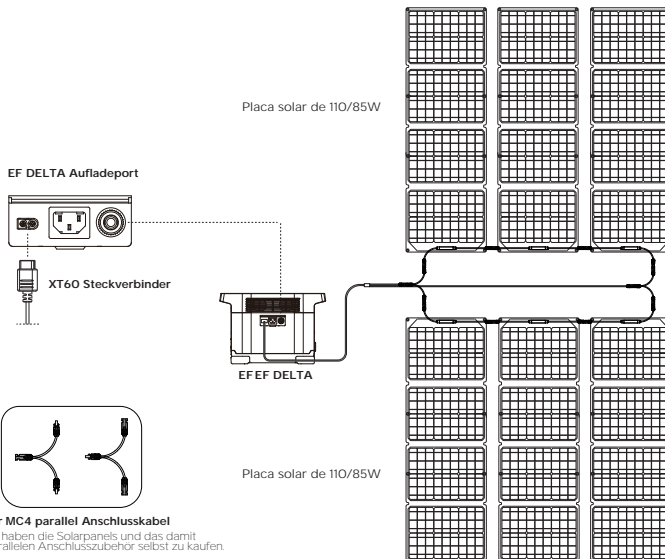

3. Das EF DELTA unterstützt die Verwendung von Solarpanels von Fremdherstellern (DIY Lösung) – Benutzer können universelle Solarpanels mit standard MC4-Anschluss selbst kaufen, um das EF DELTA zu versorgen. Solange die Spannung und Strom (10-65V DC, 10 A max.) den Spezifikationen des EF DELTA entsprechen, sind die Panels in der Lage, das Gerät durch die MC4 zu XT60 Umstellung Kabel zu versorgen. Das Unternehmen ist auch während der Garantiezeit nicht verantwortlich für die Bereitstellung der kostenlosen Reparaturleistungen für Produktschaden, die auf mangelnder Qualität und unsachgemäßer Behandlung der Solarpanels von Fremdherstellern beruhen.

UPS y modo serie multimáquina

Precauciones para el uso de EF DELTA UPS y el modo serie multimáquina

El sistema de EF DELTA X-STREAM tiene una función UPS de nivel básico, lo que significa que puede usar el enchufe de CA EF DELTA mientras el dispositivo está conectado a un enchufe de la pared con fuente de alimentación de CA (la alimentación de CA proviene de la red, no de la batería). Cuando la red pierde potencia repentinamente, el dispositivo puede cambiar automáticamente al modo batería EF DELTA en <=30ms para garantizar que su trabajo no sea interrumpido. (Esta es una función UPS de grado no profesional que no admite el cambio de 0 ms. No conecte dispositivos que exigen un alto suministro ininterrumpido de energía eléctrica, ni realice múltiples pruebas para confirmar la compatibilidad antes de conectar dichos dispositivos, como servidores de datos y estaciones de trabajo).

El modo serie multimáquina es una solución en serie de energía de múltiples niveles, desarrollada en base a la función del UPS. Permite a los usuarios conectar múltiples EF DELTA en serie para obtener una potencia continua que es varias veces la de una sola máquina. El principio de uso es que cuando se agota la energía de una máquina, la siguiente máquina puede sustituirla de inmediato, para garantizar un suministro de energía ininterrumpido. Esta es una función UPS de grado no profesional que no admite el cambio de 0 ms. **No conecte dispositivos que exigen un alto suministro ininterrumpido de energía eléctrica, ni realice múltiples pruebas para confirmar la compatibilidad antes de conectar dichos dispositivos, como servidores de datos y estaciones de trabajo. De lo contrario, su experiencia de uso se puede ver afectada.**

1. Guía del usuario de UPS

Los usuarios pueden conectar el cable de carga de CA de EF DELTA a la red eléctrica y conectar un aparato al EF DELTA. Encienda el interruptor de CA para entrar de manera automática en el modo UPS. Cuando se produzca un corte de energía, esta será sustituida de inmediato por la batería, para proteger su dispositivo.

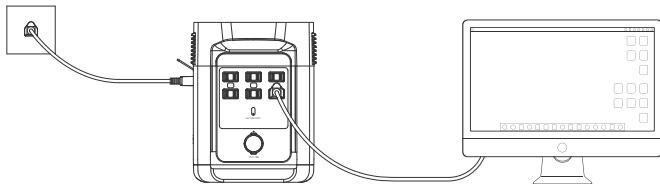

2. Guía del usuario del modo serie multimáquina

(modo serie recomendado: todas las máquinas deben estar completamente cargadas)

Los usuarios pueden conectar varios EF DELTA (hasta 3) totalmente cargados en serie utilizando la línea de carga de CA para obtener una cantidad de potencia continua varias veces superior y satisfacer las necesidades de los aparatos de alto consumo eléctrico que deben funcionar a plena carga durante hasta 1.8 horas. En este modo, no conecte los múltiples EF DELTA a la red eléctrica utilizando el cable de carga de CA o se puede activar la protección contra sobrecorrientes (<20A). Conecte los EF DELTA a la red eléctrica doméstica y cárguelos por separado. Se recomienda no cargar más de dos máquinas al mismo tiempo. De lo contrario la carga excesiva puede provocar un corte de la red eléctrica doméstica. Para usar esta función, necesitamos definir la división del trabajo entre las máquinas. Puede configurar cualquiera de las máquinas como maestra y las demás como esclava 1 y así sucesivamente. Conecte un extremo del cable de CA al puerto de salida de CA de la unidad maestra y el otro extremo al puerto de entrada de la unidad esclava 1. A continuación, conecte un extremo del cable de CA al puerto de salida de CA de la unidad esclava 1 y el otro extremo al puerto de entrada de la unidad y así sucesivamente hasta la cuarta unidad. Después de conectar las máquinas, encienda todos los interruptores de CA de las máquinas para activar el modo serie multimáquina.

Finalmente, conecte todos los aparatos a los enchufes de CA de la última unidad esclava y podrá ponerlos a funcionar normalmente y disfrutar de los beneficios de una duración mayor de la batería.

Ejemplo 1 :

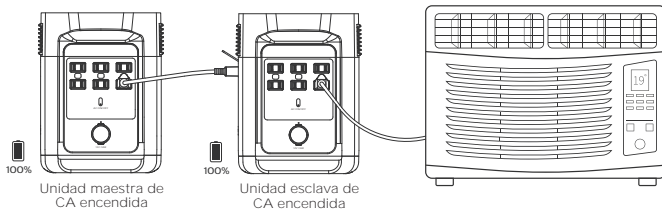

Ejemplo 2 :

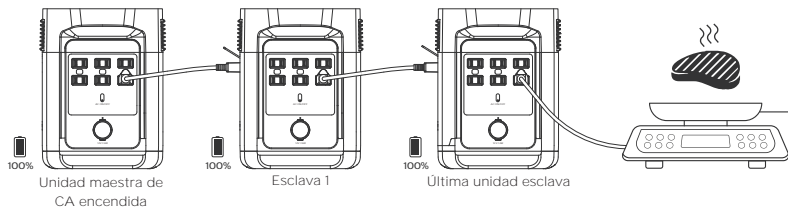

DESCRIPCIÓN TÉCNICA

Especificaciones generales

Peso neto	30.9 lbs (14 kg)
Dimensiones	15.7 x 8.3 x 10.6 pulgadas (40 x 21 x 27cm)
Capacidad	1008Wh / 1260Wh (50.4V)
Comprobación y certificación	UL CE FCC RoHS PSE

Output

Salida de CA (x6)/(x4)	1600W (aumento 3100W) total 230V (50Hz) CA
Onda sinusoidal completa	1800W (aumento 3300W) total 230V (50Hz) CA
Salida USB A (x2)	5 V DC, 2.4 A, 12 W máx. por puerto
Carga rápida USB A (x2)	5 V DC, 9 V DC, 12 V DC, 2.4 A, 28 W máx. por puerto
Salida USB C (x2)	5 V DC, 9 V DC, 15 V DC, 20 V DC, 3 A, 60 W máx. por puerto
Salida de potencia del automóvil (x1)	108.8W/13.6 V DC 8 A máx.

Entrada

Energía de entrada de carga CA	Carga X-STREAM de 1200 W máx.
Voltaje de entrada de carga CA	SOLO 220-240V CA, (50 Hz/60 Hz)
Entrada de carga solar	400W, 10-65V DC, 10 A máx.
Cargador (Ejemplo 2)	12V/24V DC 10A máx.

Batería

Química celular	Ion de litio
Tipo de célula	18650
Temperatura de descarga	-4 a 140 °F (-20 a 60 °C)
Temperatura de carga	32 a 113 °F (0 a 45 °C)
Duración	1 año (tras una carga completa)
Vida útil	800 ciclos (60 %)

RECARGA DE LA BATERÍA EF DELTA

Ejemplo 1 :

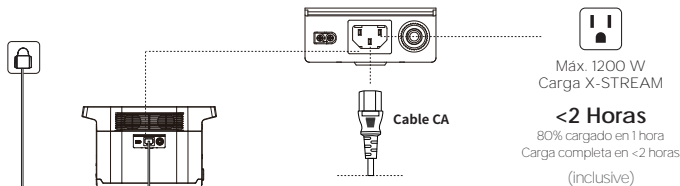

Ejemplo 2 :

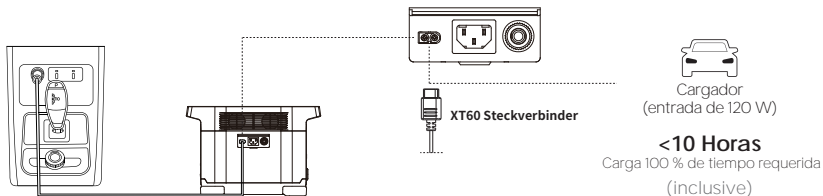

¿Cómo recargo mi batería EF DELTA?

Todo lo que necesita saber para recargar su batería EF DELTA mediante un cable CA, cargador de automóvil o cargador solar (si corresponde).

¿La batería EF DELTA puede darles potencia a mis dispositivos mientras está cargando?

Sí. La batería EF DELTA goza de un flujo de carga de última generación, es decir que puede generar potencia mientras carga.

Preguntas frecuentes

Cuidado de la batería EF DELTA – La batería EF DELTA está diseñada para varios usos de manera que es muy posible que requiera de una limpieza no muy profunda cada tanto. Use una tela seca de un material no abrasivo. Es preferible que use limpiadores diseñados para los teléfonos móviles y los monitores de computadoras si necesita de una ayuda adicional. ¡No lo bañe!

¿Cómo guardo la batería EF DELTA? – Guárdela en un lugar seco fuera del contacto directo con otros elementos. Para conservar la batería en un estado óptimo, almacenar EF DELTA a temperatura ambiente. Asegúrese de recargar EF DELTA a alrededor del 85% cada 3 meses para un rendimiento óptimo. Esto extiende la vida útil de la batería y garantiza que la batería EF DELTA esté lista para recargar cualquier dispositivo en todo momento. De no ser posible, la batería EF DELTA conservará su carga con poca potencia por casi un año.

¿Cómo utilizo la batería EF DELTA de manera segura? – Utilice EF DELTA en condiciones de temperatura dentro de su rango de temperatura de operación. El uso de EF DELTA fuera de su rango operativo de temperatura óptima puede someterlo a condiciones inseguras e inefectivas. No sumerja en agua a la batería EF DELTA. No es resistente al agua. Esto dejará su garantía sin efecto. Si desea proteger EF DELTA contra la humedad y el polvo, use un protector EF DELTA (IP54) o una caja de seguridad (IP68, se puede adquirir en ecoflow.com)

No maltrate la batería EF DELTA. Trate a la batería EF DELTA de la misma manera que trata a los dispositivos que conecta a ésta: con cuidado.

¡Advertencia! No cargue la máquina inmediatamente después de que esté completamente descargada. Por seguridad, ¡deje enfriar la batería durante 2-3 horas antes de cargarla!

Si intenta cargar la máquina inmediatamente después de que esté completamente descargada, la máquina mostrará RECHARGING TIME  ! a modo de recordatorio de protección contra sobrecalentamiento. Esto es normal. Deje enfriar la máquina durante 2-3 horas antes de cargarla.

CONTENIDO DE LA CAJA

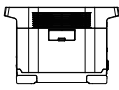

EF DELTA

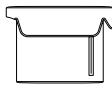

Bolsa de EF DELTA



Cable Ca de 1.5 m
(entrada)



Cable de carga CA de 1.5 m
(entrada)



Manual del usuario y
tarjeta de garantía

OPCIONAL



Cable de carga solar
(MC4 a XT60)



Abrazaderas de batería de coche
(salida)

*Se puede adquirir en ecoflow.com

EF DELTA

Bedienungsanleitung

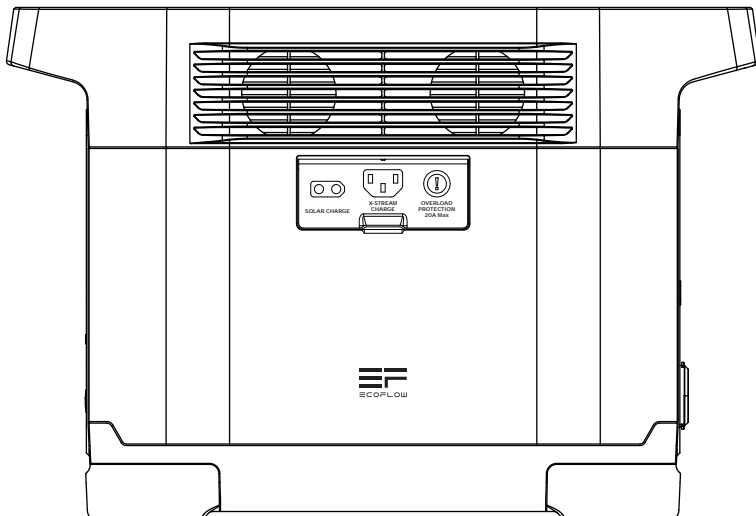

Kontaktinformation:
support@ecoflow.com
www.ecoflow.com



WARNING

1. Trocken aufbewahren und keiner großen Hitze aussetzen.
2. Niemals demontieren, aufbrechen, fallen lassen, kurzschließen oder verbrennen.
3. EF DELTA sollte gemäß örtlicher Vorschriften recycled und entsorgt werden.

WICHTIGE SICHERHEITSHINWEISE

WARNUNG - Wenn Sie dieses Produkt benutzen, sollten immer grundlegende Vorsichtsmaßnahmen befolgt werden, einschließlich der folgenden :

- Bitte lesen Sie die Bedienungsanleitung, bevor Sie das Produkt benutzen.
- Wenn das Produkt in der Nähe von Kindern benutzt wird, ist deren unmittelbare Beaufsichtigung notwendig, um die Gefahr von Verletzungen zu vermindern.
- Stecken Sie nicht Finger, Hände oder andere Körperteile in das Produkt.
- Verwendung eines Zubehörs oder einer Powerstation von einem Dritthersteller kann Feuer, Stromschlag oder Verletzungen verursachen.
- Benutzen Sie keinesfalls beschädigte oder modifizierte Akkus oder Geräte.
- Betreiben Sie die Powerstation nicht mit einem beschädigten Stromkabel, Stecker oder Ausgangskabel.
- Wenn eine Wartung oder Reparatur erforderlich ist, sollten Sie den Akku nicht selbst zerlegen. Bringen Sie das Stück zu einem qualifizierten Reparaturdienst. Falscher Wiederaufbau kann einen Brand oder elektrischen Schlag verursachen.
- um das Risiko eines Stromschlags zu reduzieren, wenn das Produkt fehlerhaft ist, trennt die Portable Power Station von der Stromversorgung ab, vor der Durchführung von anweisungsgemäßen Wartungsarbeiten.
- Laden Sie die interne Batterie nur in gut gelüfteten Räumen auf. Sie dürfen die Ventilationsöffnungen nicht einengen.
- Unter harten Bedingungen kann Flüssigkeit aus dem Akku ausgestoßen werden. Vermeiden Sie den Kontakt mit der Batterie und Flüssigkeit. Im Falle einer unbeabsichtigten Berührung spülen Sie mit Wasser. Wenn die Flüssigkeit die Augen berührt, suchen Sie medizinische Hilfe.
- Setzen Sie das Gerät nicht einem Feuer oder übermäßiger Hitze aus.
- Lassen Sie die Wartung nur von qualifizierten Reparaturpersonal durchführen.
- Die USA und Japan Versionen unterstützen Aufladen nur mit einer 100-120 V (50/60 Hz) Stromversorgung. Die angegebene Spannung nicht überschreiten. Andernfalls ist der Hersteller nicht haftbar, kostenlosen Reparaturservice zu bieten.

BEWAHREN SIE DIESE HINWEISE GUT AUF

EF DELTA ANLEITUNGEN FÜR GEBRAUCH, PFLEGE UND SICHERHEIT

Gratulation! Sie besitzen jetzt eine tragbare Powerstation von weltweit bester Qualität. Diese Broschüre ist kurz und beabsichtigt Ihnen zu helfen. Nehmen Sie sich bitte etwas Zeit, sie zu lesen und am Gerät selbst zu folgen. Ein Durchlauf und Sie sind ein Profi!

Wenn Sie in der Regel keine Bedienungsanleitungen lesen, sollten Sie zumindest das beachten :

Zum Ein- und Ausschalten von EF DELTA müssen Sie die Power-Taste drücken und gedrückt halten. Um die Stromzufuhr einzuschalten, müssen Sie die AC-Taste drücken und gedrückt halten, wenn EF DELTA eingeschaltet ist. Dies ist entwickelt zu dem Zweck, die Lebensdauer des Akkus zu erhalten, damit Sie EF DELTA Strom haben, wenn Sie ihn brauchen.

EF DELTA Funktionen : Lernen Sie ihren EF DELTA kennen. Folgen Sie dieser schrittweisen Anleitung zu jedem der Anschlüsse, Schalter, Anzeigen, und so weiter.

Technische Spezifikationen : Kenntnisnahme von den Spezifikationen, die EF DELTA zu einem solchen Stück von fortgeschrittener Technologie machen.

Wie EF DELTA aufladen : Alles, was Sie zum Aufladen von EF DELTA mit Netzstrom-, Kfz- oder Solar-Ladegerät (falls zutreffend) wissen müssen.

Häufig gestellte Fragen : Antworten zu Ihren wichtigsten Fragen zur Pflege, Aufbewahrung und zum sicheren Gebrauch von Ihrem EF DELTA.

Was in der Packung ist : Wenn Sie den EF DELTA kaufen, sollte es enthalten: Wenn Ihr Einkauf nicht alle diese Artikel enthält, kontaktieren Sie uns bitte über support@ecoflow.com.

EF DELTA'S FEATURES

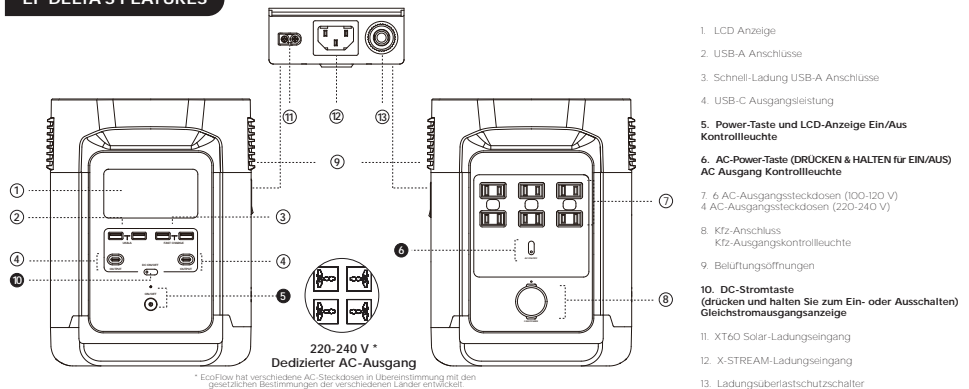

* EcoFlow hat verschiedene AC-Steckdosen in Übereinstimmung mit den gesetzlichen Bestimmungen der verschiedenen Länder entwickelt.

1. LCD Anzeige

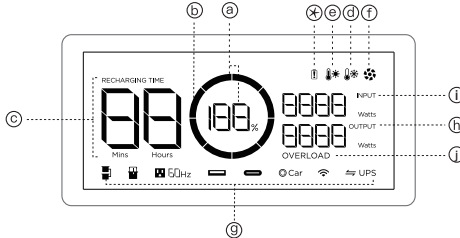

- a. Akku-Ladezustandsanzeiger** – Zeigt den verbleibenden Akkuladestand. Wenn Ihre Akkuladung unter 0% fällt, fängt das Akkufeld in dem Bildschirm an zu blinken. In diesem Fall laden Sie bitte den EF DELTA sofort auf.
 - b. Akku Ausfall Warnung** – Wenn der Ring in der EF DELTA Anzeige blinkt, kontaktieren Sie bitte unsere Produktexperten bei Support@ecoflow.com
 - c. Verbleibende Ladezeit** – Verbleibende Ladezeit - Minutengenauze Anzeige der Ladezeit bei EF DELTA auf der Basis der Höhe des aktuellen Akkuladestands.
 - d. Niedrig-Temperatur-Anzeiger** – Zeigt an, dass die Akkutemperatur von EF DELTA zu niedrig ist. Alle Ein- und Ausgabe werden in diesem Zustand aufhören zu funktionieren. Bitte bringen Sie das EF DELTA an einen wärmeren Ort und warten Sie, bis die Temperatur zum Arbeitsbereich zurückkehrt, bevor Sie das EF DELTA neustarten.
 - e. Hoch-Temperatur-Anzeiger** – Zeigt an, dass die Akkutemperatur von EF DELTA zu hoch ist. Alle Eingangs- und Ausgabefunktionen funktionieren nicht mehr und das Kühlgebläse startet. Nachdem sich der Akku abgekühlt hat, wird EF DELTA automatisch den Betrieb wieder aufnehmen.
 - f. Gelblase-Anzeige** – Die Gebläsegeschwindigkeit des EF DELTA ist direkt mit der Belastung und der Umgebungstemperatur korreliert. Je höher die Last oder die Umgebungstemperatur, desto höher ist die Gebläsegeschwindigkeit.
 - g. Anschluss-Benutzungs-Anzeiger** – Zeigen an, wenn die einzelnen Anschlüsse in Benutzung sind. Darüber hinaus drücken und halten Sie die AC-EIN/AUS-Taste für 15 s um zwischen 50/60Hz zu wechseln.
 - h. Stromausgang** – Zeigt die aktuelle Stromausgangsleistung von EF DELTA in Watt an.
 - i. Stromeingang** – Zeigt die Stromeingangsleistung von EF DELTA in Watt an.
 - j. Überlastung-Warnung** – Es gibt zwei Stufen von Überlastungsschutz: Erste Schutzstufe: Wenn irgendeine der DC-Steckdosen die maximale Stromstärke oder irgendeine der AC-Steckdosen den maximalen Ausgangsstromwert (Überlast) für 10 Min. überlast von 11-20% für 1 Min. überlast von 21-50% für 10 s überlast von 51-100% für 100 ms) und die Autobatterieladungsleistung die maximale Stromstärke überschreitet, blinken die Überlastanzeige und die Anzeige der entsprechenden Steckdose gleichzeitig für 15 s. Stromversorgung zu der Steckdose wird abgeschnitten, während andere Steckdosen weiter arbeiten. Zweite Schutzstufe: Wenn die Leistung von irgendeiner der DC- oder AC-Ausgangssteckdosen und der Auto Steckdose die maximale Ausgangsleistung der Batterie überschreitet, blinken die Überlastanzeige und die Anzeige der entsprechenden Steckdose gleichzeitig für 15 s. Das EF DELTA schaltet automatisch ab. Trennen Sie das Gerät ab, das die Überlastung erzeugt, und starten Sie das EF DELTA neu, um den Betrieb wieder aufzunehmen.
- 2. USB-A Anschluss** – Zur Ladung einer breiten Palette von Geräten wie etwa iPhone, Tablet, GoPro, Lautsprecher oder für alles andere, was über einen USB-Anschluss aufgeladen werden kann. Die USB-Ausgangskontrollleuchte leuchtet automatisch auf, wenn ein USB-Anschluss in Benutzung ist.
 - 3. Schnell-Ladung USB-A Anschlüsse** – Laden von Geräten mit diesen Anschlüssen zwei Mal so schnell. Die USB-A Ausgangskontrollleuchte leuchtet automatisch auf, wenn ein USB-A Anschluss genutzt wird. Wenn Ihr Gerät nicht auf Schnellaufladung eingerichtet ist, lädt das Gerät mit normaler Geschwindigkeit.
 - 4. USB-C Ausgangsleistung** – MacBook Pro Aufladung unterstützt Android Handys und andere Geräte, die USB-C-Schnittstelle verwenden. Wenn der USB-Port in Gebrauch ist, leuchtet die USB-C-Anzeige auf.
 - 5. Power-Taste und LCD-Anzeige Ein/Aus** – Zum Ein- und Ausschalten von EF DELTA müssen Sie die Power-Taste drücken und gedrückt halten. Wenn bei EF DELTA eingeschaltet wird, leuchtet die LCD-Anzeige auf. Zum Ein- und Ausschalten der LCD-Anzeige bei weiterem Betrieb von EF DELTA drücken Sie die Power-Taste. Die Powerkontrollleuchte leuchtet automatisch auf, wenn EF DELTA bemerkt, dass einer der Ausgangsanschlüsse benutzt wird. Außerdem blinkt die Powerkontrollleuchte, wenn keiner der EF DELTA Ausgangsanschlüsse benutzt wird, d. h. EF DELTA ist im Leerlauf. Nach einer Minute im Leerlauf geht der Bildschirm von EF DELTA schlafen, der Akku bleibt jedoch aktiv. Nach längerer Zeit im Leerlauf schaltet sich der EF DELTA automatisch ab, um den Akku zu schonen.
 - 6. AC-Power-Taste (DRÜCKEN & HALTEN für EIN/AUS)** – Drücken und halten Sie den Netzschalter, um das EF DELTA ein- oder auszuschalten. Da Wechselstrom weniger effizient ist als Gleichstrom, haben wir den EF DELTA derart entwickelt, den Wechselstrom nur anzuschalten, wenn ein Nutzer diesen benötigt. Um AC-Strom zu aktivieren, drücken Sie bitte die AC-Power-Taste und halten Sie gedrückt. Bitte stellen Sie sicher, den Netzstrom-Anschluss-Stecker herausziehen und die AC-Power-Taste zu drücken, um den Wechselstrom auszuschalten, wenn Sie ihn nicht zum Aufladen Ihrer Geräte benutzen. Die AC-Kontrollleuchte leuchtet auf, wenn der AC-Strom von EF DELTA aktiviert ist. Die AC-Kontrollleuchte schaltet sich nach 12 Stunden ohne Nutzung ab. Darüber hinaus, in ausgewählten Ländern, drücken und halten Sie die AC EIN/AUS-Taste für 15 s, um zwischen 50/60Hz wechseln.
 - 7. 4 AC-Ausgangssteckdosen (220-240 V)** – Zum Aufladen von Geräten, die ein 220-240V AC-Steckdosenladegerät erforderlich machen, wie etwa Laptops, Elektrotrolaren, Fernsehgeräte, Minikühlschränke, Staubsauger usw.
 - 8. Kfz-Anschluss / Kfz-Ausgangskontrollleuchte** – Zum Aufladen von Geräten wie etwa Drohnenbatterien, die einen Kfz-Anschluss erfordern. Die Kfz-Ausgangskontrollleuchte leuchtet automatisch auf, wenn der Kfz-Anschluss benutzt wird.
 - 9. Belüftungsöffnungen** – Das Kühlungsgebläse schützt den EF DELTA vor Überhitzung. Ein Gebläse wird automatisch eingeschaltet, wenn die Temperatur von EF DELTA den optimalen Bereich übersteigt.
 - 10. DC-Stromtaste (DRÜCKEN und HALTEN Sie zum Ein- oder Ausschalten) Gleichstromausgangsleistung** – DC-EIN/AUS-Taste (drücken und halten zum Ein- oder Ausschalten) Drücken und halten Sie den Betriebsschalter, um den DC-Ausgang des EF DELTA ein- oder auszuschalten. Der DC-Ein-/Ausschalter kontrolliert den EF DELTA DC-Ausgang. Da einige Niedrigleistungsgeräte möglicherweise nicht erkannt werden, kann der USB-Port kann darauf eingestellt werden, zum Gebrauch immer offen zu sein. Nach dem DC ÖN/ÖFF eingeschaltet ist, schaltet die DC-Ausgangsleistung ab, wenn der DC-Strom über mehr als 12 Stunden nicht verwendet wird.
 - 11. XT60 Solar Aufladungsleistung** – Unterstützt Maximal 3 Panels von 110 W Solarpanels in Reihe geschaltet. Es gibt keine Begrenzung für die Parallelschaltung, aber das Gerät selbst wird die Leistung auf 400 W begrenzen.
 - 12. X-STREAM Aufladungsport** – Verbinden Sie ein Universal-AC-Kabel (ausgeliefert für effektive Stromstärke von 15 A) mit dem Port und das andere Ende des Kabels mit einem Gerät (die USA und Japan Versionen unterstützen das Aufladung nur bei 100-120VAC (50/60Hz). EF DELTA's X-STREAM System hat eine Einstiegsklasse ÜSV-Funktion, das heißt, dass Sie die EF DELTA Netzsteckdose verwenden können, während das Gerät an eine Wandsteckdose mit Netzstromversorgung (Netzstrom kommt aus dem Netz, nicht der Batterie). Wenn der Netzstrom plötzlich ausfällt, kann das Gerät automatisch in < 30 ms in den EF DELTA Batterie-Modus geschaltet werden, um sicherzustellen, dass Ihre Arbeit nicht unterbrochen wird. (Dies ist eine nicht-professionelle ÜSV-Funktion, die 0 ms-Umschaltung nicht unterstützt. Schließen Sie keine Geräte an, die hohe unterbrechungsfähige Stromversorgung erfordern, oder führen Sie mehrere Tests durch, um Kompatibilität zu prüfen, bevor Sie solche Geräte anschließen, wie z.B. Datenserver und Workstations).
 - 13. Ladungsüberlastschuttschalter** – wenn der Eingangsstrom bei einer Aufladung kontinuierlich 20 A überschreitet, löst das AC-Aufladungsport den Überlastschutz aus (die Taste springt herauf). Wenn das Gerät bestätigt ist, normal zu sein, drücken Sie die Taste, um den Aufladevorgang fortzusetzen.

✘ **Schutzinformation Anleitung** – der EF DELTA-Bildschirm zeigt verschiedene Szenarien mit verschiedenartigen Symbolen und ihrer Kombination zum Geräteschutz an.

- OVERLOAD
 - **USB-A Überstromschutz** – das UAB-A Symbol blinkt zusammen mit dem Überlast-Symbol. Nehmen Sie den normalen Betrieb wieder auf, nachdem Sie elektrische Verbraucher abgetrennt und 10 Sekunden gewartet haben.
 - **USB-C Hochtemperaturschutz** – das USB-C Symbol blinkt zusammen mit dem Hochtemperatur-Symbol. Nehmen Sie den normalen Betrieb des Ports automatisch wieder auf, indem Sie es kühlen.
- OVERLOAD
 - **Gerät-Überlastung** – das Überlastungs-Symbol blinkt. Nehmen Sie den normalen Betrieb wieder auf, indem Sie elektrische Verbraucher abtrennen und neu starten.
- RECHARGING TIME
 - **Aufladungs-Hochtemperatur-Schutz** – Aufladungszeit-, Achtung- und Hochtemperatur-Symbole blinken gleichzeitig, kommt häufig nach starker Akkubehutzung vor. Aufladung kann nach Abkühlung des Akkus wieder aufgenommen werden.
- RECHARGING TIME
 - **Entladung-Hochtemperatur-Schutz** – Achtung- und Hochtemperatur-Symbole blinken gleichzeitig. Die Stromversorgung kann nach Abkühlung des Akkus wieder aufgenommen werden.
- RECHARGING TIME
 - **Aufladungs-Niedrigtemperatur-Schutz** – Aufladungszeit-, Achtung- und Niedrigtemperatur-Symbole blinken gleichzeitig Aufladung kann nach mäßiger Erwärmung wieder aufgenommen werden.
- RECHARGING TIME
 - **Entladung-Niedrigtemperatur-Schutz** – Achtung- und Niedrigtemperatur-Symbole blinken gleichzeitig. Die Stromversorgung kann in einer wärmeren Umgebung wieder aufgenommen werden.
- OVERLOAD
 - **Aufladungs-Überstrom-Schutz** – Aufladungszeit-, Achtung- und Überstrom-Symbole blinken gleichzeitig. Beheben Sie das Problem, indem Sie den Netzstecker herausziehen und wieder einstecken und das Gerät neu starten. Wenn es nicht behoben wird, kontaktieren Sie bitte unsere Produktspezialisten über support@ecoflow.com.
 - **Entladungs-Überstrom-Schutz** – Achtung- und Überstrom-Symbole blinken gleichzeitig. Nehmen Sie den Betrieb wieder auf, indem Sie alle elektrischen Verbraucher abtrennen und das Gerät neu starten. Elektrische Verbraucher müssen in dem vorgeschriebenen Leistungsbereich betrieben werden.
- **Kommunikationsfehler zwischen Mainboard und BMS** – Achtung-Symbol leuchtet dauernd. Versuchen Sie, das Gerät neu zu starten. Wenn der Fehler weiter besteht, kontaktieren Sie bitte unsere Produktspezialisten über support@ecoflow.com.
- **Kommunikationsfehler zwischen Mainboard und AC** – AC-Symbol blinkt. Versuchen Sie, das Gerät neu zu starten. Wenn der Fehler weiter besteht, kontaktieren Sie bitte unsere Produktspezialisten über support@ecoflow.com.
- OVERLOAD
 - **Inverter Ausgangsüberlastung** – AC- und Überlastung-Symbole blinken gleichzeitig. Nehmen Sie den Betrieb wieder auf, indem Sie EIN/AUS drücken und das Gerät nach 10 Sekunden neu starten. Elektrische Verbraucher müssen in dem vorgeschriebenen Leistungsbereich betrieben werden.
- **Inverter-Hochtemperatur-Schutz** – AC- und Hochtemperatur-Symbole blinken gleichzeitig. Nehmen Sie den normalen Betrieb des Ports automatisch wieder auf, indem Sie es kühlen.
- **Inverter-Niedrigtemperatur-Schutz** – AC- und Niedrigtemperatur-Symbole blinken gleichzeitig. Aufladung kann nach maßvoller Erwärmung des EF DELTA wieder aufgenommen werden.
- **Luftblockierung** – AC- und Lüfter-Symbole blinken gleichzeitig. Prüfen Sie bitte, ob der Lüfter von Fremdkörpern blockiert wird. Wenn nötig, schalten Sie das Gerät ab, um es zu reinigen und starten Sie es neu um die Wirkung zu prüfen. Wenn der Fehler weiter besteht, kontaktieren Sie bitte unsere Produktspezialisten über support@ecoflow.com.
- OVERLOAD
 - **Kfz-Auflader Überstrom/Überlastung** – Kfz- und Überlastung-Symbole blinken gleichzeitig. Nehmen Sie den Betrieb wieder auf, indem Sie das Gerät neu starten. Elektrische Verbraucher müssen in dem vorgeschriebenen Leistungsbereich betrieben werden.
- **Kfz-Auflader Übertemperatur / XT60 Schnittstellen Aufladung bei Hochtemperatur** – Kfz- und Hochtemperatur-Symbole blinken gleichzeitig. Nehmen Sie den normalen Betrieb des Ports automatisch wieder auf, indem Sie es kühlen.
- **Kommunikationsfehler zwischen Mainboard und MPPPT** – Kfz-Symbol blinkt. Versuchen Sie, das Gerät neu zu starten. Wenn der Fehler weiter besteht, kontaktieren Sie bitte unsere Produktspezialisten über support@ecoflow.com.

SOLARPANELANSCHLUSS

Wie lädt man das EF DELTA mit Solarpanels an? – Für den Anschluss eines einzelnen Panels, beziehen Sie sich auf die Anweisungen des Solarpanels. Diese Anweisungen sind für den seriellen oder parallelen Anschluss von drei der sechs Sonnenkollektoren gedacht. Das EF DELTA kann einen DC-Eingang von 10-65 V akzeptieren. Wenn der Eingang größer als 65 V ist, löst das EF DELTA den Überlastschutz aus. Zu hohe Spannung kann zu Schäden am Gerät führen. Benutzer sollten diese Anweisungen befolgen. Wenn Sie die Anzahl oder die Verbindung der Solarpanels nicht unseren Anforderungen entsprechen, sind wir auch während der Garantiezeit nicht verantwortlich für die Bereitstellung von kostenlosen Reparaturleistungen für Schäden an dem Produkt.

1. Serielle Verbindung (empfohlen) – Benutzer können eine Verbindung 1-3 Stücke von Sonnenkollektoren (bis zu einem Maximum von 3 Panels) in Serie, wie in der Abbildung dargestellt. Verbinden Sie die Panels mit dem MC4-Port und verbinden Sie sie mit unserem MC4 zu XT60 Adapterkabel.

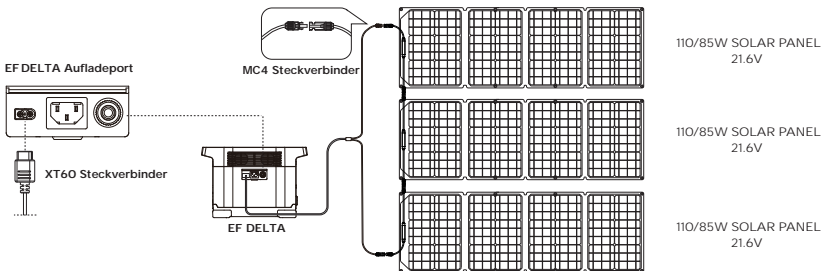

2. Serieller und paralleler Anschluss (professionelle Lösung) – Der Benutzer kann bis zu 2 Sets von Solarpanels parallel an das MC4-Port anschließen, wie in der Abbildung gezeigt. Wenn Sie 6 Stücke von Solarpanels anschließen möchten, können Sie sie in 2 Gruppen mit je 3 Solarpanels in Serie verbunden aufteilen und die 2 Sätze der Solarpanels parallel anschließen. Verbinden Sie sie mit unserem MC4 zu XT60 Adapterkabel. Verbinden Sie das XT60 Kabel mit dem XT60 Eingang des EF DELTA, um das Gerät zu aufladen. Das Parallel-Anschlusskabel ist ein optionales Zubehör, das separat erworben wird.

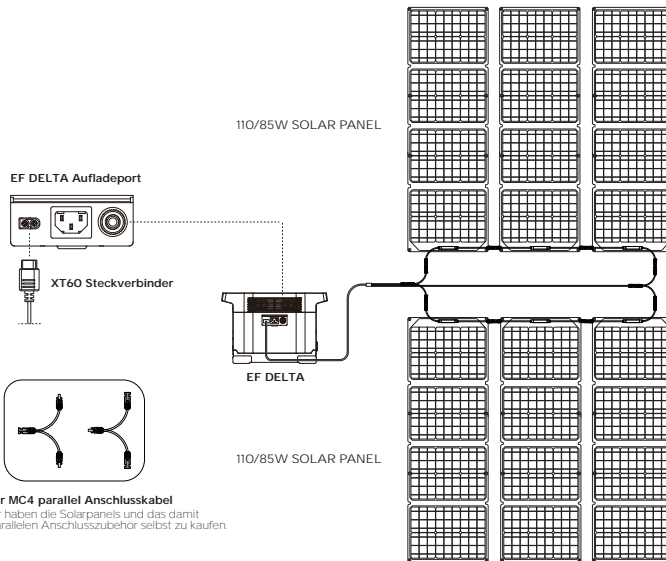

* Benutzer haben die Solarpanels und das damit verbundene parallelen Anschlusszubehör selbst zu kaufen.

3. Das EF DELTA unterstützt die Verwendung von Solarpanels von Fremdherstellern (DIY Lösung) – Benutzer können universelle Solarpanels mit standard MC4-Anschluss selbst kaufen, um das EF DELTA zu versorgen. Solange die Spannung und Strom (10-65V DC, 10 A max.) den Spezifikationen des EF DELTA entsprechen, sind die Panels in der Lage, das Gerät durch die MC4 zu XT60 Umstellung Kabel zu versorgen. Das Unternehmen ist auch während der Garantiezeit nicht verantwortlich für die Bereitstellung der kostenlosen Reparaturleistungen für Produktschäden, die auf mangelnder Qualität und unsachgemäßer Behandlung der Solarpanels von Fremdherstellern beruhen.

USV und Mehrfachgeräte-Reihenmodus

Vorsichtsmaßnahmen bei der Verwendung von EF DELTA USV und Mehrfachgeräte-Reihenmodus

EEF DELTA's X-STREAM System hat eine Einstiegsklasse USV-Funktion, das heißt, dass Sie die EF DELTA Netzsteckdose verwenden können, während das Gerät an eine Wandsteckdose mit Netzstromversorgung (Netzstrom kommt aus dem Netz, nicht der Batterie). Wenn der Netzstrom plötzlich ausfällt, kann das Gerät automatisch in < 50 ms in den EF DELTA Batterie-Modus geschaltet werden, um sicherzustellen, dass Ihre Arbeit nicht unterbrochen wird. (Dies ist eine nicht-professionelle USV-Funktion, die 0 ms-Umschaltung nicht unterstützt. Schließen Sie keine Geräte an, die hohe unterbrechungsfreie Stromversorgung erfordern, oder führen Sie mehrere Tests durch, um Kompatibilität zu prüfen, bevor Sie solche Geräte anschließen, wie z.B. Datenserver und Workstations.)

Mehrfachgeräte-Reihenmodus ist eine mehrstufige Serien-Stromlösung, die auf der Basis von USV-Funktion entwickelt wurde. Sie ermöglicht es den Benutzern, mehrere EF DELTAS in Serie zu verbinden, um unterbrechungsfreie Stromversorgung verfügbar zu haben, die das mehrfache von einem einzelnen Gerät in Verfügung stellt. Das Prinzip ist, dass, wenn die Leistung eines Geräts verbraucht ist, es sofort von dem nächsten Gerät ersetzt werden kann, um unterbrechungsfreie Stromversorgung zu gewährleisten. Dies ist eine nicht-professionelle USV-Funktion, die 0 ms-Umschaltung nicht unterstützt. Schließen Sie keine Geräte an, die hohe unterbrechungsfreie Stromversorgung erfordern, oder führen Sie mehrere Tests durch, um Kompatibilität zu prüfen, bevor Sie solche Geräte anschließen, wie z.B. Datenserver und Workstations. Andernfalls kann Ihre Benutzererfahrung beeinträchtigt werden.

1. USV-Benutzungsanleitung

Benutzer können die Netzladekabel des EF DELTA an das Stromnetz anschließen und ein Verbrauchergerät an das EF DELTA anschließen. Schalten Sie die Netzschalter ein, um den UVS-Modus automatisch einzustellen. Wenn die externe Stromversorgung abgeschaltet wird, wird Leistung direkt von der Batterie geliefert, um Ihr Gerät zu schützen.

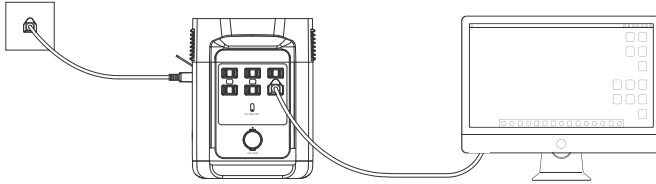

2 . Mehrfachgerät Reihenmodus Benutzungsanleitung

(Reihenmodus empfohlen; alle Geräte müssen vollständig aufgeladen sein)

Benutzer können mehrere voll-aufgeladene EF DELTAs (bis zu 3) mit dem Netzstromkabel in Reihe verbinden, um die mehrfache Dauerleistung zu erhalten und den Bedarf von Hochleistungs-Verbrauchergeräten zu liefern, die bei voller Last bis zu 1,8 Stunden betrieben werden müssen. Verbinden Sie in diesem Modus die mehrfachen EF DELTAs nicht mit dem Netzkabel an das Netz an, das sonst der Überlastschuttschalter (<20A) ausgelöst werden kann. Verbinden Sie die EF DELTAs mit dem Stromnetz und laden Sie sie getrennt auf. Es wird empfohlen, nicht mehr als zwei Geräte gleichzeitig zu aufladen. Andernfalls kann der Überlastschuttschalter des Stromnetzes ausgelöst werden. Um diese Funktion verwenden zu können, müssen wir die Arbeitsteilung zwischen den Geräten definieren. Sie können jedes der Geräte als Master-Einheit und die anderen als Slave-Einheiten einsetzen. Verbinden Sie ein Ende des Netzkabels mit dem Netzausgang der Master-Einheit und das andere Ende mit dem Netzeingang der Slave-1-Einheit. Verbinden Sie dann ein Ende des Netzkabels mit dem Netzausgang der Slave-1-Einheit und so weiter. Nachdem alle Geräte verbunden sind, schalten Sie die Netzschalter von allen Geräten auf Mehrfach-Geräte Reihenmodus Betrieb. **Schließen Sie schließlich alle Verbrauchergeräte an die Netzsteckdosen der letzten Slave-Einheit an, und Sie können die Verbrauchergeräte normal benutzen und sich einer verlängerten Batteriebetriebszeit für die Geräte erfreuen.**

Beispiel 1 :

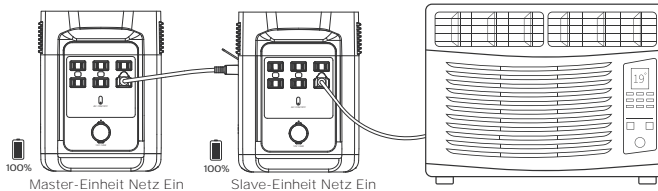

Beispiel 2 :

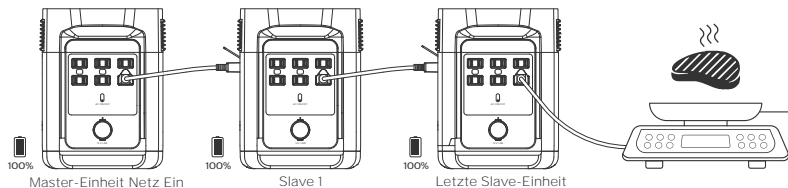

TECHNISCHE SPEZIFIKATIONEN

Allgemeine Spezifikationen

Netto Gewicht	14Kg (30,9 lbs)
Maßangaben	40 x 21 x 27cm (15,7 x 8,3 x 8,2 in)
Kapazität	1008Wh / 1260Wh (50,4V)
Prüfung und Zertifizierung	UL CE FCC RoHS PSE

Ausgänge

AC Ausgang (x6) / (x4)	1600W (Stromstoß 3100W) total 230Vac (50Hz)
VOL Sinus Welle	1800W (Stromstoß 3300W) total 230Vac (50Hz)
USB-A Ausgang (x2)	5V DC, 2,4A 12W max. per Port
USB-A Schnell-Aufladung (x2)	5V DC, 2,4A, 28W max. per Port
USB-C Ausgang (x2)	5V DC, 9V DC, 15V DC, 20V DC, 3A, 60W max. per Port
Kfz-Stromleistung (x1)	108,8W/13,6V DC, 8A max

Eingang

AC Aufladungseingangsleistung	X-STREAM-Aufladung 1200W max
AC-Aufladungseingangsspannung	NUR 220-240Vac (50Hz/60Hz) !
Solar-Ladungseingang	400W 10-65V DC 10A max
Kfz-Ladegerät (Beispiel 2)	12V/24V DC 10A max

Batterie

Zellen-Chemie	Lithiumionen
Zellentyp	18650
Entladungstemperatur	-20-60°C (-4-140°F)
Aufladungstemperatur	0-45°C (32-113°F)
Halbbarkeitsdauer	1 Jahr (Nach Vollladung)
Lebensdauer	800 Zyklen (60%)

SO WIRD EF DELTA AUFGELADEN

Beispiel 1 :

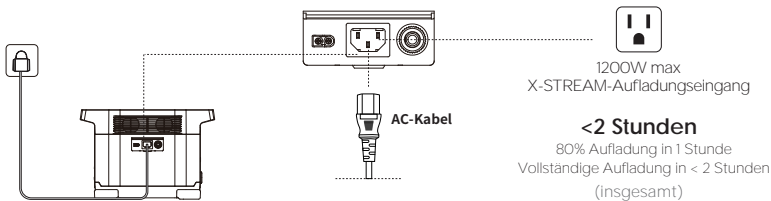

Beispiel 2 :

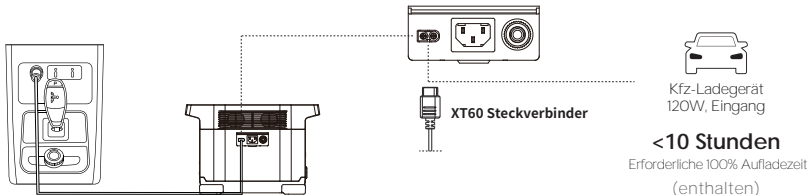

Wie lade ich meinen EF DELTA auf?

Alles, was Sie zum Aufladen von EF DELTA mit Netzstrom-, Kfz- oder Solar-Ladegerät (soweit zutreffend) wissen müssen

Kann EF DELTA während des Ladevorgangs meine Geräte mit Strom versorgen?

Ja, EF DELTA besitzt einen hochmodernen Ladevorgang, was bedeutet, dass er Strom liefern kann, während er aufgeladen wird.

Häufig gestellte Fragen

Welche Wartungsschritte benötigt EF DELTA? – EF DELTA ist für eine Vielfalt von Anwendungen entwickelt und deswegen benötigt EF DELTA hin und wieder mal eine Reinigung. Verwenden Sie bitte ein trockenes, nicht scheuerndes Tuch. Ideal für ein wenig extra Glanz sind die Reinigungsmittel, die für Mobiltelefone und Computerbildschirme entwickelt wurden. Baden Sie das Gerät nicht!

Wie sollte der EF DELTA aufbewahrt werden? – Bewahren Sie den EF DELTA in einer trockenen Umgebung und geschützt vor direkter Sonneneinstrahlung auf EF DELTA bei Raumtemperatur aufbewahren. Achten Sie darauf, EF DELTA alle 3 Monate auf rund 85 % aufzuladen, um eine optimale Leistung zu erzielen. EcoFlow bietet ein Gehäuse für maximalen Schutz gegen Wasser und Staub an. Wir empfehlen, dass Sie den EF DELTA an eine Stromquelle wie etwa ein Solarpanel oder eine Steckdose angeschlossen lassen, wenn er nicht benutzt wird, um den Akku geladen und in gutem Zustand zu halten. Dadurch wird die Lebensdauer des Akkus verlängert und sichergestellt, dass EF DELTA stets einsatzbereit ist, um Ihre Geräte jederzeit aufzuladen. Wenn das nicht möglich ist, hält der -EF DELTA seine Ladung für mehr als ein Jahr mit nur sehr geringem Verlust.

Wie kann man den EF DELTA auf sichere Weise nutzen? – Bitte benutzen Sie den -EF DELTA bei Temperaturen innerhalb des Betriebstemperaturbereichs. Bei Gebrauch des EF DELTA außerhalb der optimalen Betriebstemperatur können seine Sicherheits- und Effektivitätsgrenzen überschritten werden. Der EF DELTA darf nicht untergetaucht werden. Er ist nicht wasserdicht und dadurch verfällt Ihre Garantie. Wenn Sie den EF DELTA Delta gegen Feuchtigkeit und Staub schützen möchten, verwenden Sie einen EF DELTA Protektor (IP54) oder Safe (IP68, kann von ecoflow.com erworben werden)

Werfen Sie den EF DELTA nicht herum. Behandeln Sie den EF DELTA so sorgfältig wie die Ausrüstung, die Sie mit ihm aufladen.

Warnung! Laden Sie das Gerät nicht sofort auf, nachdem es vollständig entladen wurde. Bitte kühlen Sie die Batterie zur Sicherheit für 2-3 Stunden vor dem Wiederaufladen!

Wenn Sie das Gerät sofort nach vollständiger Entladung aufzuladen versuchen, zeigt das Gerät RECHARGING TIME   **Überhitzungsschutz-Ermahnung** an. Dies ist normal. Bitte kühlen Sie das Gerät zur Sicherheit für 2-3 Stunden vor dem Wiederaufladen.

WAS DIE PACKUNG ENTHÄLT

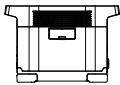

EF DELTA

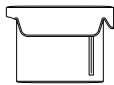

EF DELTA Tasche



1.5m AC-Kabel
(Eingang)



1.5m Kfz-Ladekabel
(Eingang)



Bedienungsanleitung
und Garantiekarte

OPTIONAL



Solar-Ladekabel
(MC4 to XT60 Eingang)



Kfz-Batterieklappen
(Ausgang)

Kann erworben werden von ecoflow.com

EF DELTA

User Guide

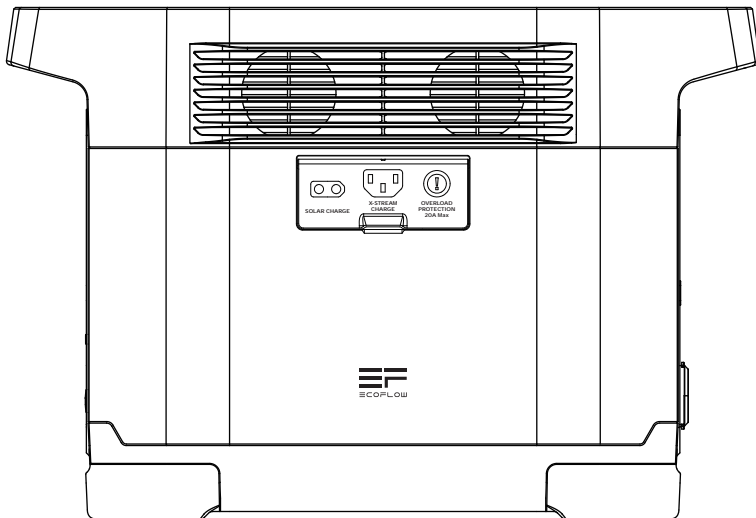

Contattaci:
support@ecoflow.com
www.ecoflow.com



AVVERTENZA

1. Tenere asciutto e non esporre ad alto calore.
2. Mai smontare, forare, scuotere, schiantare, accorciare o bruciare.
3. Riciclare e smaltire EF DELTA in conformità con le normative locali.

IMPORTANTI ISTRUZIONI DI SICUREZZA

AVVERTENZA - Quando si utilizza questo prodotto, è necessario seguire sempre le precauzioni di base, incluse le seguenti :

- Si prega di leggere il manuale di istruzioni prima di utilizzare questo prodotto.
- Per ridurre il rischio di lesioni, è necessaria una stretta supervisione quando si utilizza questo prodotto vicino ai bambini.
- Non toccare mai il liquido che fuoriesce dal prodotto.
- L'utilizzo di un accessorio non raccomandato o di un produttore di centrali di terze parti può comportare il rischio di incendi, scosse elettriche o lesioni.
- Non utilizzare batterie o apparecchi danneggiati o modificati.
- Non utilizzare la centrale con un cavo, una spina o un cavo di uscita danneggiati.
- Quando è necessaria assistenza o riparazione, non smontare il gruppo di alimentazione. Portare l'unità a un fornitore di servizi qualificato. Un rissemblaggio errato può comportare il rischio di incendi o scosse elettriche.
- Al fine di ridurre il rischio di scosse elettriche in caso di guasto del prodotto, prima di eseguire qualsiasi operazione di manutenzione guidata scollegare la centrale portatile dall'alimentazione elettrica.
- Caricare la batteria interna in un'area ben ventilata. Non limitare la ventilazione.
- In condizioni difficili, il liquido può essere espulso dalla batteria. Evitare il contatto con la batteria e il liquido. In caso di contatto accidentale, sciacquare con acqua. Se il liquido entra in contatto con gli occhi, chiedere ulteriore assistenza medica.
- Non esporre l'unità a fuoco o calore eccessivo.
- La manutenzione deve essere eseguita solo da personale di riparazione qualificato.
- Le versioni statunitensi e giapponesi supportano la ricarica solo con un'alimentazione di 100-120V (50/60Hz). Non superare la tensione CA specificata. In caso contrario, l'azienda non sarà tenuta a fornire un servizio di riparazione gratuito.

CONSERVARE QUESTE ISTRUZIONI

GUIDA PER L'USO, LA CURA E LA SICUREZZA DI EF DELTA

Comgratulations! Ora possiedi la migliore Power Station portatile al mondo. Questo opuscolo è breve e ha lo scopo di aiutarti. Prenditi qualche minuto per leggerlo e segui l'unità stessa. Un passaggio e sarai un professionista!

Se sei il tipo di persona che non legge i manuali di istruzioni, ti preghiamo di notare almeno questo:

Per accendere / spegnere EF DELTA, è necessario PREMERE e TENERE PREMUTO il pulsante di accensione. Per accendere la presa di corrente alternata, è necessario PREMERE e TENERE PREMUTO il pulsante AC quando EF DELTA è acceso. Questo è progettato appositamente. Risparmia la durata della batteria in modo che l'alimentazione del tuo EF DELTA sia disponibile quando ne hai bisogno.

Caratteristiche di EF DELTA : Conosci il tuo EF DELTA. Segui questa introduzione passo per passo a ciascuna delle porte, ai pulsanti, alle schermate del display di EF DELTA e altro ancora.

Specifiche tecniche : Comprensione delle specifiche che rendono EF DELTA una tecnologia così avanzata.

Come caricare EF DELTA : Tutto ciò che è necessario sapere per ricaricare il tuo EF DELTA tramite caricatore a muro, caricatore per auto o caricabatterie solare (se applicabile).

FAQ : Risposte alle domande più importanti su come occuparsi della manutenzione del proprio EF DELTA, conservare il proprio EF DELTA e utilizzare in sicurezza il proprio EF DELTA.

Contenuto della confezione : Cosa deve includere il tuo acquisto di EF DELTA. Se il tuo acquisto non include questi articoli, ti preghiamo di contattarci all'indirizzo support@ecoflow.com.

CARATTERISTICHE DI EF DELTA

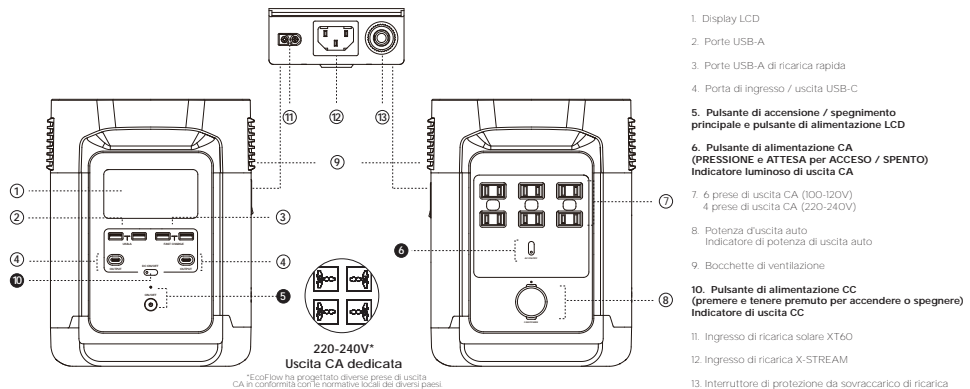

1. Display LCD

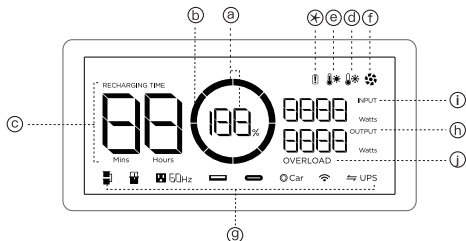

- a. Indicatore del livello della batteria** – mostra la percentuale di carica residua della batteria. Se la batteria scende al di sotto del 0%, il segmento della batteria sullo schermo inizierà a lampeggiare. Quando ciò accade, ricarica immediatamente il tuo EF DELTA.
- b. Avviso di guasto della batteria** – Se l'anello sul display EF DELTA lampeggia, contattare i nostri esperti di prodotto all'indirizzo support@ecoflo.w.com
- c. Tempo di carica rimanente** – Precisione al livello minimo della quantità di tempo di carica rimasto in EF DELTA in base al livello di uscita corrente.
- d. Indicatore di bassa temperatura** – Indica che la temperatura della batteria del EF DELTA è troppo bassa. In questo stato tutti gli ingressi e le uscite smetteranno di funzionare. Portare il EF DELTA in un luogo più caldo e attendere che la temperatura rientri nell'intervallo di lavoro prima di riavviarlo.
- e. Indicatore di temperatura elevata** – Indica che la temperatura della batteria di EF DELTA è troppo alta. Tutte le funzioni di ingresso e uscita si interromperanno e la ventola si avvierà. Una volta che la batteria si raffredda, EF DELTA riprenderà automaticamente a funzionare.
- f. Indicatore della ventola** – La velocità della ventola del EF DELTA è direttamente correlata al carico e alla temperatura ambiente. Più alto è il carico o la temperatura ambiente, più alta è la velocità della ventola.
- g. Indicatori di utilizzo della porta** – Indica quando ciascuna porta è in uso. Inoltre, tenere premuto il tasto CA ON/OFF per 15s per passare da 50 a 60Hz.
- h. Uscita corrente** – Mostra il livello di potenza attuale di EF DELTA in watt.
- i. Ingresso corrente** – Mostra il livello di ingresso corrente di EF DELTA in watt.
- j. Avviso di sovraccarico** – Ci sono 2 livelli di protezione da sovraccarico. Avviso di sovraccarico - Ci sono 2 tipi di protezione da sovraccarico. Primo livello di protezione: Quando una qualsiasi presa CC supera il limite massimo di corrente o l'uscita di qualsiasi presa CA supera il valore massimo di alimentazione CA in uscita (sovraccarico dell'11-10% per 10 min; sovraccarico dell'11-20% per 1 min; sovraccarico del 21-50% per 10 s; sovraccarico del 51-100% per 100 ms), e l'uscita di alimentazione dell'auto supera la corrente massima, l'indicatore di sovraccarico e l'indicatore della corrispondente presa lampeggeranno contemporaneamente per 15 s. L'alimentazione elettrica alla presa sarà interrotta, mentre le altre prese continueranno a funzionare. Secondo livello di protezione: Quando la potenza in uscita da qualsiasi presa CC o CA e la presa di corrente dell'auto supera la potenza massima della batteria, l'indicatore di sovraccarico e l'indicatore della corrispondente presa lampeggeranno contemporaneamente per 15 s. Il EF DELTA si spegnerà automaticamente. Rimuovere il dispositivo che causa il sovraccarico e riavviare il EF DELTA per riprendere il funzionamento.
- Porta USB-A** – Carica una vasta gamma di dispositivi come il tuo iPhone, tablet, GoPro, altoparlanti o qualsiasi altro dispositivo che si carichi tramite la porta USB. L'indicatore luminoso dell'uscita USB si accenderà automaticamente quando si utilizza una porta USB.
- Porte USB-A di ricarica rapida** – Carica i dispositivi con velocità 2x utilizzando queste porte. L'indicatore luminoso dell'uscita USB si accenderà automaticamente quando si utilizzano porte USB. Se il tuo dispositivo non supporta la ricarica rapida, il dispositivo si caricherà alla sua velocità normale.
- Porta di ingresso / uscita USB-C** – Carica MacBook Pro, supporta telefoni cellulari Android e altri dispositivi che utilizzano la porta USB-C. Quando la porta USB-C è in uso, l'indicatore dell'uscita USB-C si accenderà.
- 5. Pulsante di accensione / spegnimento principale e pulsante di alimentazione LCD** – Per accendere o spegnere il EF DELTA tenere premuto il pulsante di accensione. Quando EF DELTA è acceso, lo schermo LCD si accende. Per accendere / spegnere lo schermo del display LCD e mantenere EF DELTA in funzione, premere il pulsante di accensione. La spia dell'indicatore di alimentazione si accende automaticamente quando EF DELTA rievoca una delle porte di uscita in uso. Inoltre, la spia dell'indicatore di alimentazione lampeggia quando nessuna delle porte di uscita di EF DELTA è in uso, il che significa che EF DELTA è in stato di inattività. Dopo un minuto in stato di riposo, la schermata di EF DELTA si spegnerà, tuttavia la batteria rimarrà attiva. Dopo un lungo periodo di tempo in stato di inattività, EF DELTA si spegne automaticamente per proteggere la sua batteria.
- 6. Pulsante di alimentazione CA (PRESSIONE e ATTESA per ACCESO / SPENTO) Indicatore luminoso di uscita CA** – Il pulsante di alimentazione CA regola il flusso di CA fuori da EF DELTA. Poiché AC è meno efficiente di DC, abbiamo progettato EF DELTA per accendere CA solo quando un utente ne ha bisogno. Per abilitare l'alimentazione CA, PREMERE e TENERE PREMUTO il pulsante di alimentazione CA. Assicurarsi di scollegare il cavo dalla porta CA e premere il pulsante di alimentazione CA per spegnere CA quando non lo si utilizza per caricare i dispositivi. L'indicatore luminoso AC si accende quando l'alimentazione CA di EF DELTA è abilitata. L'indicatore luminoso CA si spegne dopo 12 ore di non utilizzo.
- 7. 4 prese di uscita CA (220-240V)** – Carica dispositivi che richiedono un caricatore da muro 220 V - 240 V CA come laptop, chitarre elettriche, TV, mini-frigoriferi, aspirapolvere ecc.
- 8. Potenza d'uscita auto / Indicatore di potenza di uscita auto** – Carica i dispositivi, come le batterie di droni, che richiedono una porta per auto. L'indicatore luminoso di uscita per auto a si accenderà automaticamente quando si utilizza la porta per auto.
- 9. Bocchette di ventilazione** – La Bocchette di ventilazione impedisce a EF DELTA di surriscaldarsi.
- 10. Pulsante di alimentazione CC (premere e tenere premuto per accendere o spegnere) Indicatore di uscita CC** – Premere e tenere premuto il pulsante di alimentazione per attivare o disattivare l'uscita CC del EF DELTA. Il pulsante CC ON/OFF controlla l'uscita CC del EF DELTA. Poiché alcuni dispositivi a basso consumo potrebbero non essere riconosciuti, la porta USB può essere impostata per essere sempre aperta, se necessario. Dopo l'accensione del pulsante CC ON/OFF, se la corrente continua CC non viene utilizzata per oltre 12 ore, l'indicatore di uscita CC si spegnerà.
- 11. Ingresso di ricarica solare XT60** – Supporta un massimo di 3 pezzi di pannelli solari da 110 W collegati in serie. Non c'è limite per il collegamento in parallelo, ma il dispositivo stesso limiterà l'ingresso a 400 W.
- 12. Porta di ricarica X-STREAM** – Collegare un cavo CA universale (progettato per una corrente effettiva di 15 A) alla porta e l'altra estremità del cavo ad un dispositivo. Le versioni statunitensi e giapponesi supportano solo una corrente a 120 V CA (50/60Hz). Il sistema X-STREAM di EF DELTA ha una funzione UPS entry-level, il che significa che è possibile utilizzare la presa di EF DELTA AC mentre il dispositivo è collegato a una presa a muro con alimentazione CA (l'alimentazione CA proviene dalla rete, non dalla batteria). Quando la rete perde improvvisamente energia, il dispositivo può passare automaticamente alla modalità di alimentazione a batteria EF DELTA in meno di 50 ms per assicurare la continuità del proprio lavoro. (Si tratta di una funzione UPS non professionale che non supporta la commutazione a 0 ms. Non collegare dispositivi con elevati requisiti di alimentazione elettrica ininterrotta come server dati e workstation, né eseguire test multipli per verificarne la compatibilità prima di collegarli).
- 13. Interruttore di protezione da sovraccarico di ricarica** – Quando, durante una ricarica, la corrente di ingresso supera continuamente i 20 A, la porta di ricarica CA attiverà la protezione da sovraccarico (il pulsante salterà fuori). Quando il dispositivo è confermato come normale, premere il pulsante per continuare la ricarica.

* Istruzioni per la protezione -La schermata del display EF DELTA indica vari scenari di protezione del dispositivo con icone diverse e la rispettiva combinazione.

- OVERLOAD
 - **Protezione da sovracorrente USB-A** - L'icona UAB-A lampeggia insieme all'icona Sovraccarico. Riprendi automaticamente il normale funzionamento estraendo gli apparecchi elettrici e aspettando per 10 secondi.
 - **Protezione da elevata temperatura USB-C** - L'icona USB-C lampeggia insieme all'icona Elevata temperatura. Riprendi automaticamente il normale funzionamento dell'interfaccia raffreddandola.
- RECHARGING TIME
 - **Sovraccarico del dispositivo** - L'icona Sovraccarico lampeggia. Riporta il dispositivo al normale funzionamento estraendo gli apparecchi elettrici e riavviando.
 - **Protezione dalla ricarica ad alta temperatura** - Le icone del Tempo di ricarica, del Punto esclamativo e dell'Elevata temperatura lampeggiano insieme e frequentemente a seguito di uso intensivo della batteria. La ricarica può essere ripresa dopo il raffreddamento della batteria.
 - **Protezione dallo scarico ad elevata temperatura** - Le icone del Punto esclamativo ed Elevata temperatura lampeggiano insieme. L'alimentazione può essere ripristinata dopo il raffreddamento della batteria.
- RECHARGING TIME
 - **Protezione dalla ricarica a bassa temperatura** - Le icone Tempo di ricarica, del Punto esclamativo e di Bassa temperatura lampeggiano insieme. La ricarica può essere ripresa riscaldando moderatamente la batteria.
 - **Protezione dallo scarico a bassa temperatura** - Le icone del Punto esclamativo ed Elevata temperatura lampeggiano insieme. L'alimentazione può essere ripristinata subito dopo aver spostato il dispositivo in un luogo più caldo.
- RECHARGING TIME OVERLOAD
 - **Protezione dalla ricarica in sovracorrente** - Le icone Tempo di ricarica, del Punto esclamativo e di Sovraccarico lampeggiano insieme. Risolvi il problema staccando la spina, riavviando il dispositivo e reinserendo la spina. Se non risolto, contatta i nostri specialisti di prodotto all'indirizzo support@ecoflow.com.
 - **Protezione dallo scarico in sovracorrente** - Le icone Tempo di ricarica e di Sovraccarico lampeggiano insieme. Ripristina il normale funzionamento estraendo gli apparecchi elettrici e riavviando il dispositivo. Gli apparecchi elettrici devono funzionare entro la potenza nominale.
 - **Errore di comunicazione tra la scheda principale e il BMS** - L'icona del Punto esclamativo è sempre accesa. Prova a riavviare il dispositivo. Se non risolto, contatta i nostri specialisti di prodotto all'indirizzo support@ecoflow.com.
 - **Guasto delle celle della batteria** - L'icona del Punto esclamativo è sempre accesa. Prova a riavviare il dispositivo. Se non risolto, contatta i nostri specialisti di prodotto all'indirizzo support@ecoflow.com.
- OVERLOAD
 - **Errore di comunicazione tra la scheda principale e la CA** - L'icona CA è sempre accesa. Prova a riavviare il dispositivo. Se non risolto, contatta i nostri specialisti di prodotto all'indirizzo support@ecoflow.com.
 - **Sovraccarico di uscita dell'invertitore** - Le icone CA e Sovraccarico lampeggiano insieme. Riprendi il funzionamento premendo ON/OFF per riavviare la CA 10 secondi dopo. Gli apparecchi elettrici devono funzionare entro la potenza nominale.
 - **Protezione dall'elevata temperatura dell'invertitore** - Le icone CA ed Elevata temperatura lampeggiano insieme. Riprendi automaticamente il normale funzionamento dell'interfaccia raffreddandola.
 - **Protezione dalla bassa temperatura dell'invertitore** - Le icone CA e Bassa temperatura lampeggiano insieme. La ricarica può essere ripresa riscaldando moderatamente l'EF DELTA.
 - **Blocco della ventola** - Le icone CA e Ventola lampeggiano insieme. Controlla se la ventola è bloccata da corpi estranei. In caso affermativo, spegnere il dispositivo per pulire e riavviare per verificare l'effettivo ripristino del suo funzionamento. Se non risolto, contatta i nostri specialisti di prodotto all'indirizzo support@ecoflow.com.
- Car OVERLOAD
 - **Sovraccarico/sovraccarico del caricatore auto** - Le icone Auto e Sovraccarico lampeggiano insieme. Riprendi il funzionamento riavviando il dispositivo. Gli apparecchi elettrici devono funzionare entro la potenza nominale.
- Car
 - **Sovra-temperatura del caricatore auto/ Ricarica interfaccia XT60 ad alta temperatura** - Le icone Auto ed Elevata temperatura lampeggiano insieme. Riprendi automaticamente il normale funzionamento dell'interfaccia raffreddandola.
 - **Errore di comunicazione tra la scheda principale e l'MPPT** - L'icona Auto lampeggia. Prova a riavviare il dispositivo. Se non risolto, contatta i nostri specialisti di prodotto all'indirizzo support@ecoflow.com.

Collegamento del pannello solare

Come ricaricare il EF DELTA utilizzando pannelli solari? - Per il collegamento di un singolo pannello, fare riferimento alle istruzioni del pannello solare. Le presenti istruzioni sono destinate al collegamento in serie o in parallelo di tre dei sei pannelli solari. Il EF DELTA può accettare un ingresso CC di 10-65V. Quando l'ingresso supera i 65V, il EF DELTA attiva la protezione da sovraccarico. Una tensione eccessiva potrebbe causare danni al prodotto. Gli utenti devono seguire queste istruzioni. Se il numero o il collegamento dei pannelli solari non sono conformi alle nostre specifiche, non saremo responsabili per la fornitura di servizi di riparazione gratuiti per eventuali danni al prodotto, anche durante il periodo di garanzia.

1. Collegamento in serie (consigliato) - Gli utenti possono collegare 1-3 pannelli solari (fino ad un massimo di 3 pannelli) in serie come mostrato in figura. Collegare i pannelli alla porta MC4 e collegarli al nostro cavo di conversione da MC4 a XT60. Per caricare il dispositivo, collegare il cavo XT60 all'ingresso XT60 del EF DELTA.

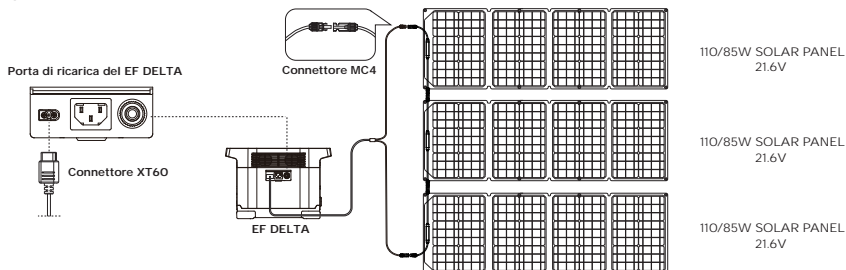

2. Collegamento in serie e in parallelo (soluzione professionale) – Se si desidera collegare 6 pannelli solari, è possibile dividerli in 2 gruppi di 3 pannelli solari collegati in serie e collegare i 2 gruppi di pannelli solari in parallelo. Collegare il nostro cavo di conversione da MC4 a XT60. Per ricaricare il dispositivo, collegare il cavo XT60 all'ingresso XT60 del EF DELTA. Il cavo di collegamento in parallelo è un accessorio opzionale che viene acquistato separatamente.

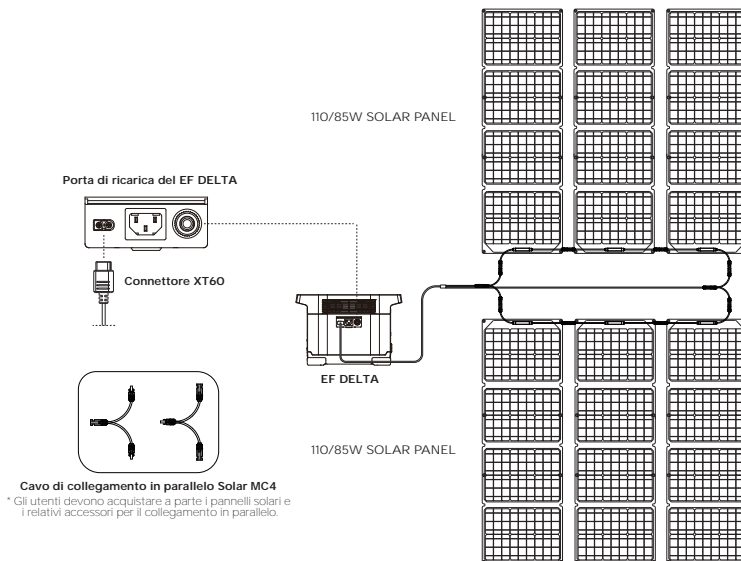

* Gli utenti devono acquistare a parte i pannelli solari e i relativi accessori per il collegamento in parallelo.

3. Il EF DELTA supporta l'utilizzo di pannelli solari di terze parti (soluzione fai da te) – Gli utenti possono acquistare a parte i pannelli solari universali con connessione MC4 standard per alimentare il EF DELTA. Finché la tensione e la corrente (10-65V DC, 10A max) sono conformi alle specifiche del EF DELTA, i pannelli saranno in grado di alimentare il dispositivo attraverso il cavo di conversione da MC4 a XT60. Tuttavia, l'azienda non sarà responsabile della fornitura di servizi di riparazione gratuiti per eventuali danni al prodotto causati da problemi di qualità e dall'uso improprio di tali pannelli solari di terzi anche durante il periodo di garanzia.

Modalità UPS e multi-macchina in serie

Precauzioni per l'utilizzo dell'UPS EF DELTA e della modalità multi-macchina in serie

Il sistema X-STREAM di EF DELTA ha una funzione UPS entry-level, il che significa che è possibile utilizzare la presa di EF DELTA AC mentre il dispositivo è collegato a una presa a muro con alimentazione CA (l'alimentazione CA proviene dalla rete, non dalla batteria). Quando la rete perde improvvisamente energia, il dispositivo può passare automaticamente alla modalità di alimentazione a batteria EF DELTA in meno di 50 ms per assicurare la continuità del proprio lavoro. (Si tratta di una funzione UPS non professionale che non supporta la commutazione a 0 ms. Non collegare dispositivi con elevati requisiti di alimentazione elettrica ininterrotta come server dati e workstation, né eseguire test multipli per verificarne la compatibilità prima di collegarli.)

La modalità multi-macchina in serie è una soluzione di alimentazione in serie multi-livello sviluppata in base alla funzione UPS. Consente agli utenti di collegare più EF DELTA in serie per ottenere un'alimentazione continua che risulta multipla rispetto a quella fornita da una singola macchina. Il principio di utilizzo è che quando l'alimentazione di una macchina viene esaurita, la macchina successiva può immediatamente sostituirla e quindi garantire un'alimentazione elettrica ininterrotta. Si tratta di una funzione UPS non professionale che non supporta la commutazione a 0 ms. **Non collegare dispositivi con elevati requisiti di alimentazione elettrica ininterrotta come server dati e workstation, né eseguire test multipli per verificarne la compatibilità prima di collegarli.** In caso contrario, l'attività dell'utente potrebbe esserne influenzata.

1. Guida utente UPS

Gli utenti possono collegare il cavo di ricarica CA dell'EF DELTA alla rete elettrica e collegare all'EF DELTA un apparecchio. Per entrare automaticamente in modalità UPS accendere l'interruttore A.C. In caso di interruzione dell'alimentazione esterna, l'alimentazione viene fornita immediatamente dalla batteria per proteggere il dispositivo.

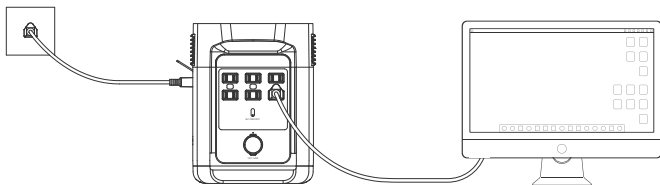

2. Manuale d'uso della modalità a multi-macchina in serie

(raccomandata per utenze ad alta alimentazione; tutte le macchine devono essere completamente cariche)

Per ottenere un'alimentazione continua doppia e soddisfare le esigenze degli apparecchi ad alta alimentazione che devono essere utilizzati a pieno carico fino a 18 ore, gli utenti possono collegare due EF DELTA completamente caricati in serie utilizzando la linea di ricarica CA. In questa modalità, non collegare gli EF DELTA multipli alla rete elettrica utilizzando il cavo di ricarica CA, altrimenti potrebbe essere innescata la protezione per sovracorrente (<20A). Collegare gli EF DELTA a una rete elettrica domestica e caricarli separatamente. Si raccomanda di non caricare più di due macchine contemporaneamente. In caso contrario, il carico eccessivo potrebbe far scattare la rete elettrica domestica. Per utilizzare questa funzione è necessario definire la divisione del lavoro tra le due macchine. È possibile impostare una qualsiasi delle macchine come master e le altre come Slave 1, e così via. Collegare un'estremità del cavo CA alla porta di uscita CA dell'unità master e l'altra estremità alla porta di ingresso dell'unità Slave 1. Quindi, collegare un'estremità del cavo CA alla porta di uscita CA dell'unità Slave 1 e l'altra estremità alla porta di ingresso dell'unità e continuare così. Dopo aver collegato le macchine, per attivare la modalità multi-macchina in serie, attivare tutti gli interruttori CA delle macchine. **Infine, collegare tutti gli apparecchi alle prese CA dell'unità slave; in questo modo si possono comandare normalmente gli apparecchi e godere dei benefici di una maggiore durata della batteria.**

Esempio 1 :

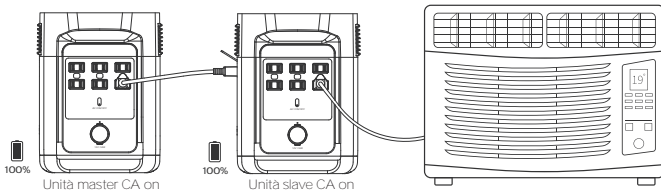

Esempio 2 :

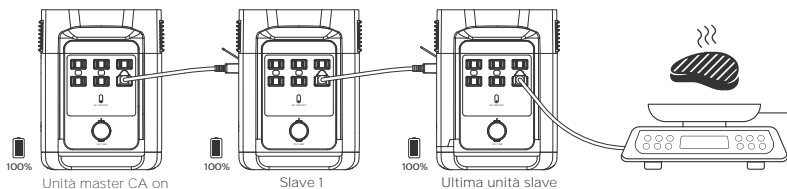

SPECIFICHE TECNICHE

Specifiche generali

Peso netto	30,9 libbre (14 kg)
Dimensione	15,7 x 8,3 x 8,2 pollici (40 x 21 x 27 cm)
Capacità	1008Wh / 1260Wh (50AhV)
Test e certificazione	UL CE FCC RoHS PSE

Uscita

6 prese di uscita CA (x4)	1600W (Sovraccarico 3100W)total,230Vac (50Hz)
Onda sinusoidale completa	1800W (Sovraccarico 3300W)total,230Vac (50Hz)
Uscita Porta USB (x2)	5 V DC, 2,4 A,12 W Max, per porta
USB-A Fast Charge (x2)	5 V DC,9 V DC,12 V DC,2,4 A, 28 W Max, per porta
Uscita Porta USB-C (x2)	5 V DC, 9 V DC,15 V DC,20 V DC,3 A, 60 W Max,per porta
Potenza di uscita auto (x1)	108,8 W/136 V DC, 8 A max

Ingresso

Potenza d'ingresso di ricarica CA	Ricarica X-STREAM 1200 W max
Tensione di ingresso di ricarica CA	SOLO 220-240Vac (50 Hz/60 Hz)
Ingresso di ricarica solare	400W/10-65V DC 10 A max
Caricabatteria per auto(Esempio 2)	12V/24V DC 10A max

Batteria

A celle chimiche	Ioni di litio
Tipo di cella	18650
Temperatura di scarico	-4-140°F (-20-60°C)
Temperatura di ricarica	32-113°F (0-45°C)
Durata a sca ale	1 anno (dopo la ricarica completa)
Durata	800 cicli (60%)

COME RICARICARE EF DELTA

Esempio 1 :

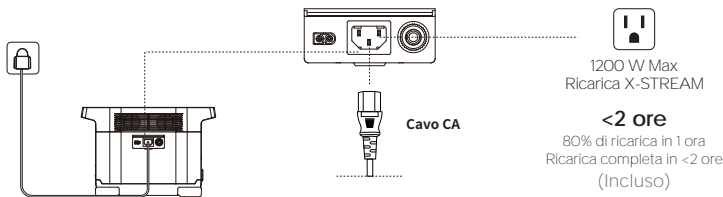

Esempio 2 :

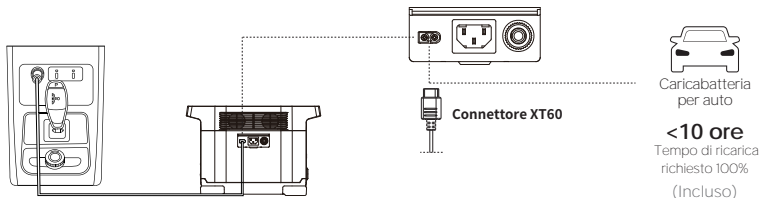

Come posso ricaricare il mio EF DELTA?

Tutto ciò che devi sapere per ricaricare il tuo RIVER tramite cavo CA, caricatore per auto o caricatore solare (se applicabile).

EF DELTA può alimentare i miei dispositivi mentre è in carica?

Sì, EF DELTA ha un tipo di flusso all'avanguardia attraverso la ricarica, il che significa che mentre è in carica può emettere energia.

FAQs



Come posso occuparmi della manutenzione di EF DELTA? - EF DELTA è progettato per una varietà di usi quindi c'è una buona probabilità che il dispositivo abbia bisogno ogni tanto di un po' di pulizia. Utilizzare un panno asciutto e non abrasivo. Sono da prediligere i detersivi progettati per schermi di telefoni cellulari e computer se hai bisogno di un po' di energia in più. Non metterlo a bagno!

Come posso conservare EF DELTA? - Conserva il tuo EF DELTA in un ambiente asciutto e lontano da fonti di energia dirette, memorizzare EF DELTA a temperatura ambiente. Assicurati di ricaricare EF DELTA a circa l'85% ogni 3 mesi per ottenere prestazioni ottimali. EcoFlow offre una custodia resistente all'acqua e alla polvere per la massima protezione. Ti consigliamo di tenere il tuo EF DELTA collegato a una fonte di alimentazione quando non in uso, come un pannello solare o una presa a muro, in modo che mantenga la sua batteria sana e totalmente carica. Ciò prolunga la durata della batteria e garantisce che il tuo EF DELTA sia sempre pronto a ricaricare la tua attrezzatura. Se ciò non è possibile, EF DELTA manterrà la sua carica con una piccola sospensione per oltre un anno.

Come posso utilizzare EF DELTA in modo sicuro? - Utilizza EF DELTA in condizioni di temperatura che rientrino nel suo intervallo di temperature operative. L'uso di EF DELTA al di fuori del suo intervallo di temperature operative ottimale può spingerlo oltre i limiti di sicurezza ed efficacia. Non immergere il tuo EF DELTA. Non è impermeabile e questo renderà nulla la garanzia. Se desideri proteggere EF DELTA dall'umidità e dalla polvere, utilizza una protezione per RIVER Delta (IP54) o una scatola di sicurezza (IP68, acquistabile su [ecoflow.com](https://www.ecoflow.com))

Non lanciare EF DELTA incustodito. Tratta EF DELTA e l'attrezzatura inserita al suo interno con cura.

Avvertenza! Non caricare la macchina subito dopo il suo completo scaricamento. Per motivi di sicurezza, raddare la batteria per 2-3 ore prima di ricaricarla!

Se si tenta di caricare la macchina subito dopo uno scaricamento completo, la macchina visualizzerà **RECHARGING TIME**   per richiamare l'attenzione sulla protezione dal surriscaldamento. Ciò è normale. Raddare la macchina per 2-3 ore prima di ricaricarla!

CONTENUTO DELLA CONFEZIONE

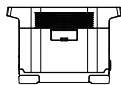

EF DELTA

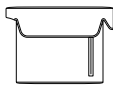

Borsa EF DELTA



1.5 m Cavo CA
(Ingresso)



Cavo di ricarica per auto da 1.5 m
(Ingresso)



Manuale utente e
scheda di garanzia

OPZIONALE



Cavo di ricarica solare di
(Ingresso da MC4 a XT60)



Morsetti per batteria auto
(Uscita)

*Puoi acquistarlo da [ecoflow.com](https://www.ecoflow.com)

EF DELTA

用戶手冊

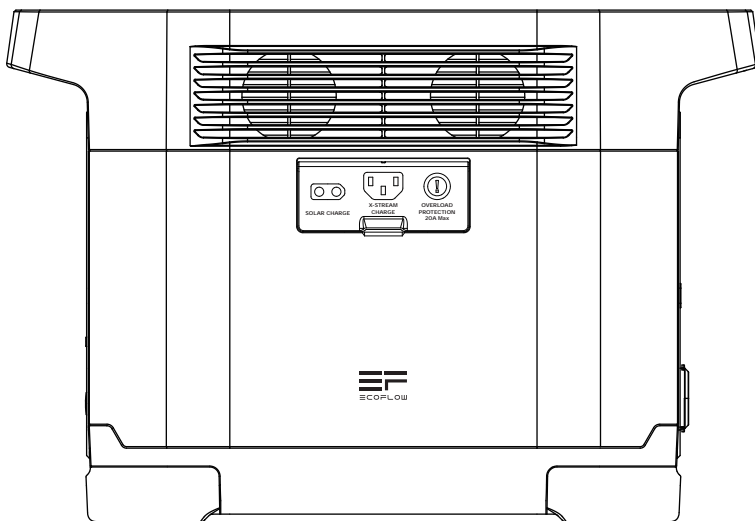

聯系我們：
support@ecoflow.com
www.ecoflow.com



警告

1. 請保持乾燥，遠離火源。
2. 請勿拆解、穿刺或強烈沖擊產品。
3. 請根據當地法律規定回收和棄置產品。

重要安全須知

警告 - 使用本產品時，必須始終遵守以下基本注意事項：

- 使用本產品前請閱讀說明手冊。
- 為降低受傷風險，在兒童附近使用本產品時需要密切監督。
- 請勿將手指、手掌或身體的任何部分放入產品中。
- 使用未經推薦的附件產品可能導致起火、觸電或人身傷害。
- 請勿使用損壞的或經改裝的電池組或裝置。
- 請勿將該產品與損壞的電線、插頭或輸出線盒一起使用。
- 當該產品需要保養或維修時，請勿自行拆解電源。請將移動電源交給合格的服務提供商。錯誤的拆解方法可能導致火災或觸電風險。
- 當產品出現故障，為減少觸電風險，在進行任何有指導的維修操作前，請將移動電源從插座上拔出。
- 在通風良好的地方給內部電池充電。請勿阻礙空氣流通。
- 在極端惡劣的條件下，液體可能從電池中噴出。避免接觸電池和液體。如果意外接觸到，請用清水沖洗。如果液體接觸到眼睛，請尋求其他醫療幫助。
- 請勿將產品暴露到火或過熱環境中。
- 僅由合格的維修人員進行維修。
- 美國或日本版本僅支持100-120Vac(50Hz/60Hz) 充電，切勿超過規定的交流電壓，否則引起產品故障，公司將不承擔提供免費維修服務的責任。

請妥善保管安全須知

EF DELTA的使用、保養和安全指南

恭喜您！您擁有了全世界質量最好的鋰發電機！這本簡短的手冊將給您帶來幫助。請花壹點時間閱讀手冊，並按照手冊上的說明使用鋰發電機。只需通讀壹次您就能完全掌握如何使用鋰發電機！

如果您不習慣閱讀說明手冊，請至少注意：

要打開或關閉EF DELTA，您需要按住ON/OFF電源鍵。要啟用交流輸出電源插孔，您需要按EF DELTA開啟狀態下按住 AC ON/OFF電源鍵。這是我們有意設計的，目的是為了節省電池電量，這樣就可以保存EF DELTA的電量以備不時之需。

EF DELTA的功能：了解EF DELTA。請跟隨本說明書壹查了解EF DELTA的各個端口、按鍵、顯示屏幕等。

技術參數：了解EF DELTA作為壹款高級的鋰發電機具備哪些技術規格。

如何給EF DELTA充電：通過AC線或太陽能電池板（如果適用）給EF DELTA充電。

常見問題解答：如何給EF DELTA保養、如何存放EF DELTA以及如何安全使用EF DELTA等重要問題的答案。

包裝清單：您在購買EF DELTA後將獲得的物品清單。如果您發現缺少清單上的物品，請通過support@ecoflow.com聯繫我們。

EF DELTA的功能

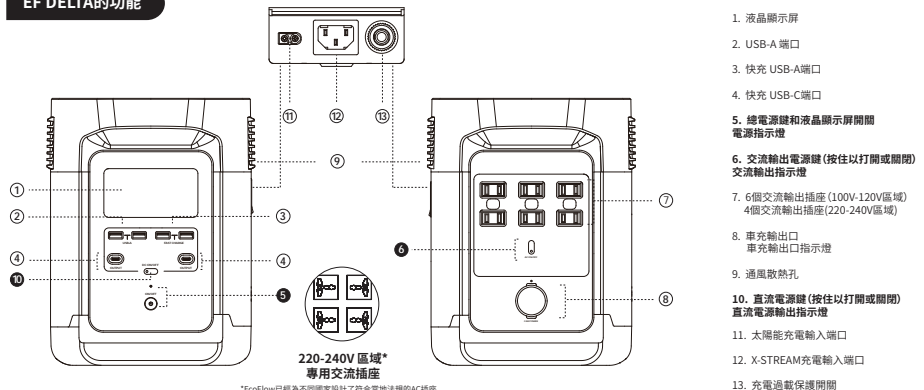

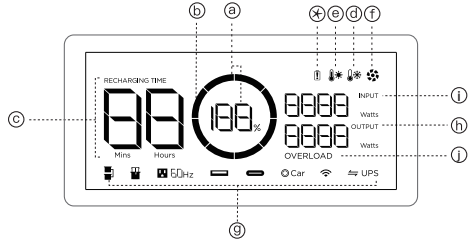

1. 液晶顯示屏







- a. **電池電量指示器** - 顯示剩餘電量百分比。如果剩餘電量低於0%，屏幕上的電池圖標將開始閃爍。出現這種情況時，請立刻給EF DELTA充電。
- b. **電池故障警告** - 如果EF DELTA顯示屏上的環狀圖標閃爍，請通過support@ecoflow.com系我們的產品專家。
- c. **剩餘可充電/放電時間** - 基於EF DELTA當前的用電情況判斷剩餘可充電/放電時間，精確到分鐘。
- d. **低溫指示器** - 提醒EF DELTA的電池溫度過低。所有輸入和輸出功能將停止運行。出現這種情況時，請將EF DELTA帶到較溫暖的地方，待溫度恢復到可工作範圍後，您可以重新啟用EF DELTA。
- e. **高溫指示器** - 提醒EF DELTA的電池溫度過高。所有輸入和輸出功能停止工作，風扇將啟動。電池冷卻下來後，EF DELTA將自動恢復運行。
- f. **風扇指示器** - 當EF DELTA的風扇速度與用戶使用的負載量和環境溫度是正相關的，負載或環境溫度越高，風扇速度越高。
- g. **端口使用指示燈** - 指示每個端口何時使用。此外，按下AC ON/OFF按鈕15秒可在50/60Hz之間切換。
- h. **當前輸出** - 以瓦特為單位顯示EF DELTA的當前功率輸出水平。
- i. **當前輸入** - 以瓦特為單位顯示EF DELTA的當前功率輸入水平。
- j. **過載警告** - 有兩種過載保護。第一級別保護：DC直流電區域無論哪個接口超過最大電流限制時，或交流插孔輸出的功率超過最大交流電源輸出值時（過載1%-10%工作10min；過載11%-20%工作1min；過載21%-50%工作10s；過載51%-100%工作100ms），以及汽車電源輸出超過最大電流時，過載指示和相應端口指示圖標將同時閃爍15秒，且該接口輸出將立即自動關閉，其他端口將繼續工作。第二級別保護：當直流或交流插孔以及汽車電源輸出輸出的功率超過電池最大電源輸出值時，過載指示和相應端口指示 將同時閃爍15秒，且EF DELTA將立即自動關閉。過載發生後請先移除過載設備，然後重啟EF DELTA即可恢復工作。
1. **USB-A端口** - 給各種設備充電，例如iPhone、平板、GoPro、揚聲器或其他壹切通過USB-A端口充電的設備。當USB-A端口正在使用時，顯示器的USB-A輸出指示圖標將自動亮起。
2. **快充USB-A端口** - 使用這些端口以兩倍速度給設備充電。當USB-A端口正在使用時，顯示器的USB-A輸出指示圖標將自動亮起。如果您的設備不支持快充設備將以正常速度充電。
3. **快充USB-C端口** - 使用USB-C給包括MacBook Pro在內的設備充電，選擇安卓手機以及其他任何通過USB-C端口充電的設備。當USB-C端口正在使用時，USB-C輸出指示圖標將自動亮起。
5. **總電源鍵和液晶顯示屏開關電源指示燈** - 按住電源鍵打開或關閉EF DELTA。當EF DELTA開啟時，顯示屏將亮起。要打開或關閉液晶顯示屏保持EF DELTA運行，短按電源鍵。當EF DELTA感應到任何輸出端口正在使用時，電源指示燈將自動亮起。此外，如果沒有任何壹個輸出端口在使用，電源指示燈將閃爍，表明EF DELTA處於閉置狀態。閉置超過5分鐘後，EF DELTA的屏幕將進入休眠狀態，但電池仍在運行。閉置狀態超過半小時後，EF DELTA將自動關閉，以保存電量並保護電池的健康。
6. **交流輸出電源鍵（按住以打開或關閉）交流輸出指示燈** - 交流電源鍵控制EF DELTA的交流電輸出。由於交流不如直流高效，我們給EF DELTA設計的是，只有當用戶需要時，需手動打開交流電源。要啟用交流電源，請按住交流電源鍵。未使用交流電源給設備充電時，請按交流電源鍵關閉交流電源，並務必將電源線從交流端口拔出。當啟用EF DELTA的交流電源時，交流指示燈將亮起。超過12小時以上未使用交流電源，交流指示燈將關閉。另外，為適應部分國家，AC關閉情況下，長按15秒AC ON/OFF可50/60Hz間切換。
7. **6個交流輸出插座(100-120V區域) / 4個交流輸出插座(220-240V區域)** - 給電壓要求為110V (100-120V區域) / 230V (220-240V區域) 的設備充電，例如筆記本電腦、電吉它、電視、迷你冰箱、真空吸塵器等。
8. **車充輸出口/車充輸出口指示燈** - 給適用於車充輸出的設備供電，例如無人機電池。當汽車輸出口正在使用時，汽車電源輸出指示圖標將自動亮起。
9. **通風散熱孔** - 散熱孔可防止EF DELTA過熱。
10. **直流電源鍵（按住以打開或關閉）直流電源輸出指示燈** - 按住電源鍵打開或關閉EF DELTA直流電源。直流電源鍵控制EF DELTA的直流(DC)電輸出。由於可能無法自動識別部分小功率電器的情況，所以將USB接口部分可以根據需要常開。
11. **太陽能充電輸入端口** - 最大支持3塊110W太陽能板串聯，並聯數量不限制，但是設備本身會限制最高400W的輸入。
12. **X-STREAM充電輸入端口** - 接入通用的品字型端口的AC線(可承受有效電流15A的線纜)另外壹端接入AC交流電源即可。美國或日本版本僅支持100Vac-120Vac (50Hz/60Hz) / 國際版 220Vac-240Vac (50Hz/60Hz) 充電。EF DELTA的X-STREAM系統擁有入門級UPS功能，意味著您可以壹直壹連接著您的交流電源，壹直使用EF DELTA AC插座工作（這時的交流電來自電網，並非電池）當電網突然斷電後<=30ms可自動切換為EF DELTA電池供電模式，繼續為您工作保護護航。（該功能非專業級別的UPS功能，不支持0ms的切換，請勿接到需要不間斷供電要求高的設備上，或者請多次測試後確認是否兼容再使用，例如數據服務器和工作站）。
13. **充電過載保護開關** - 充電時輸入電流持續大於20A時會對交流充電端口進行保護（表現為按鍵彈出），確認機器沒有故障後，按保護開關後即可恢復充電。



✦ **保護提示信息說明** - EF DELTA顯示屏通過不同的圖標及組合圖標來說明設備保護的原因。



-  OVERLOAD

 - **USB-A 過流保護** - USB-A圖標和overload圖標亮起閃爍。拔出用電器後，10秒鐘後可自動恢復運行。
 - **USB-C 高溫保護** - USB-C圖標和高溫圖標亮起閃爍。接口冷卻下來後，接口將自動恢復運行。
-  OVERLOAD

 - **整機過載** - OVERLOAD圖標閃爍。拔出用電器後，重啟機器即可恢復運行。
- RECHARGING TIME  

 - **充電高溫保護** - Recharging time, 感嘆號圖標，高溫圖標亮起閃爍，尤其是重度使用後，馬上充電就會出現該現象，不用擔心請等電池冷卻後即可恢復充電。
-  

 - **放電高溫保護** - 感嘆號圖標，高溫圖標亮起閃爍，請等電池冷卻後即可恢復供電。
- RECHARGING TIME  

 - **充電低溫保護** - Recharging time圖標，感嘆號圖標，低溫圖標亮起閃爍，請將電池適當升溫後即可恢復充電。
-  

 - **放電低溫保護** - 感嘆號圖標，低溫圖標亮起閃爍，請放至溫暖處等電池升溫後即可恢復供電。
- RECHARGING TIME  OVERLOAD



 - **充電過流保護** - Recharging time圖標，感嘆號圖標，overload圖標亮起閃爍。拔出插頭，重啟機器，然後重新插入，若還有該問題，請通過support@ecoflow.com聯繫我們的產品專家。
-  OVERLOAD



 - **放電過流保護** - 感嘆號圖標，OVERLOAD圖標亮起閃爍。拔出用電器，重啟機器即可恢復，用電器必須要保證在額定功率內使用。
- 



 - **主控板與BMS通訊失敗** - 感嘆號圖標常亮。重啟機器若無恢復，請通過support@ecoflow.com聯繫我們的產品專家。
- 

 - **電芯故障** - 感嘆號圖標閃爍。重啟機器若無恢復，請通過support@ecoflow.com聯繫我們的產品專家。
-  50Hz



 - **主控板與AC通訊失敗** - AC圖標閃爍。重啟機器若無恢復，請通過support@ecoflow.com聯繫我們的產品專家。
-  50Hz OVERLOAD

 - **逆變輸出過載** - AC圖標，OVERLOAD圖標閃爍。10秒後重啟AC ON/OFF即可恢復，用電器必須要保證在額定功率內使用。
-  50Hz 

 - **逆變過溫保護** - AC圖標，高溫圖標閃爍。接口冷卻下來後，接口將自動恢復運行。
-  50Hz 

 - **逆變低溫保護** - AC圖標，低溫圖標閃爍。請將EF DELTA適當升溫後即可恢復充電。
-  50Hz 

 - **風扇堵塞** - AC圖標，風扇圖標閃爍。請檢查風扇是否有異物，如有異物堵塞，請先關閉機器後去清除異物，完成後再次開機即可恢復使用。若無恢復，請通過support@ecoflow.com聯繫我們的產品專家。
-  Car OVERLOAD

 - **車充過流/過載** - car圖標、overload圖標閃爍。重啟機器即可恢復，用電器必須要保證在額定功率內使用。
-  Car 

 - **車充過溫/XT60接口充電過溫** - car圖標、高溫圖標閃爍。接口冷卻下來後，接口將自動恢復運行。
-  Car

 - **主控板與MPPT通訊失敗** - car圖標閃爍。重啟機器若無恢復，請通過support@ecoflow.com聯繫我們的產品專家。

太陽能板連接示意

如何給EF DELTA進行太陽能充電？

如需連接單個太陽能板，請參閱太陽能電池板的說明。這邊重點示意3塊或6塊太陽能板的串聯和並連方式。EF DELTA可接受10-65V的直流電輸入，當輸入超過65V時，EF DELTA將觸發過載保護。電壓過高可能會對產品造成損壞。用戶應遵循這些說明。如果超過規定的連接數量或不按照規範進行連接，本公司不承擔因此損壞的機器在保修期內的免費維修服務。

1. 串聯充電方案（推薦方案）

用戶可以按照如圖方式串聯1-3塊（且最多3塊串聯）太陽能板通過MC4接口，然後連接我們的MC4轉XT60的連接線，用XT60接頭接入EF DELTA上的XT60接口即可進行充電。

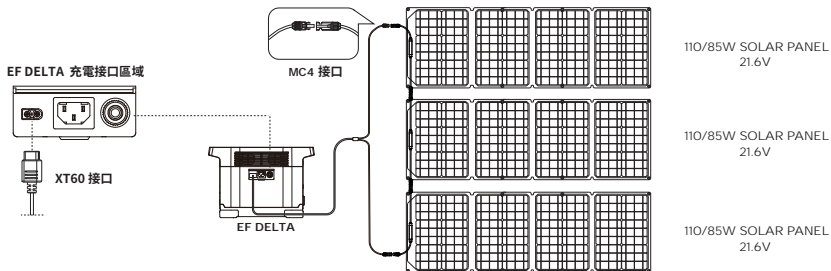

2.串並聯充電方案（專業方案）

用戶可以按照如圖方式並聯最多2組太陽面板通過MC4接口，當您想要接6塊太陽面板就可以將兩組三串聯的太陽面板進行並聯，然後連接我們的MC4轉XT60的連接線，用XT60接頭接入EF DELTA上的XT60接口即可進行充電。並連線不是標記需要用戶單獨購買。

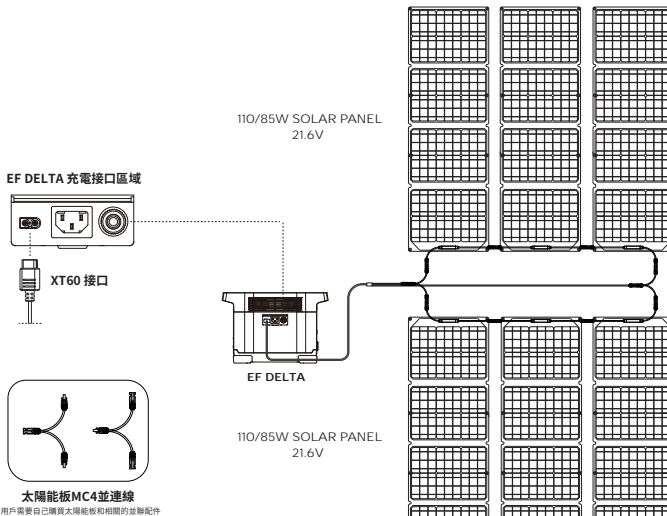

3.EF DELTA支持第三方太陽面板的使用（DIY方案）

用戶可以使用自己渠道購買的帶MC4接口標準的通用太陽面板對EF DELTA供電，只要電壓和電流（10-65V DC 10A Max）符合我們設備的要求都可以通過MC4轉XT60轉接線給設備供電。在保修期內由於第三方太陽面板質量問題或者操作不當造成的設備故障損壞機器，本公司不承擔在保修期內的免費維修。

入門級UPS和多機串聯

EF DELTA 入門級UPS和多機串聯使用提醒

EF DELTA的X-STREAM系統擁有入門級UPS功能，意味著您可以壹邊接牆上的交流電源，壹邊使用EF DELTA AC插座工作（此時交流電來自電網，而不是電池）當電網突然斷電後<=30ms可自動切換為EF DELTA電池供電模式。

多機串聯模式是基於入門級UPS功能開發的多級電源串聯方案，可以讓用戶使用多臺EF DELTA進行串聯以獲得多倍的連續能量，原理是壹臺EF DELTA能量用完後，下壹臺機器接替上壹機器的工作任務以此類推。但該功能屬非專業級的UPS功能，不支持0ms的切換，請勿接到需要不間斷供電要求高的設備上，或者請多次測試後確認是否兼容後再使用，如果沒有按照指示操作造成設備不能正常運行，或者數據丟失，本司概不負責。例如數據服務器和工作站，否則會影響您用機的使用體驗。

1.入門級UPS使用指南

用戶可將連接在EF DELTA上的AC充電線接入到電網中，然後將用電器接入到EF DELTA的AC輸出口，打開AC開關即可自動切換成入門級UPS模式。當電網斷電後，EF DELTA可以繼續使用電池能量給用電器供電，為您的設備保駕護航（如下圖所示）。

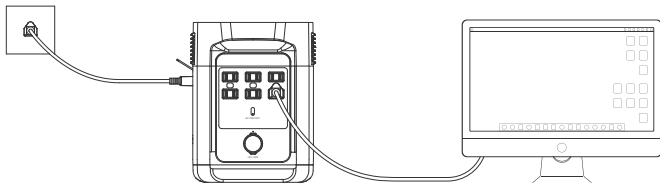

2.多機串聯模式使用指南（重度用戶推薦，所有機器必須滿電）

用戶可以將多臺（最多3臺）滿電的EF DELTA通過AC線串聯在壹起，使用戶獲得多倍的連續能量，滿足專業用戶對於大功率電器，需要超長時間運行的需求，持續滿載的情況下最多1.8小時。該模式下，多臺EF DELTA請勿用AC充電線接入電網否則機器會出現過流保護（<20A），將EF DELTA放入家庭電網單獨充電，建議同時充電不要超過兩臺，否則會給家庭電網帶來超額的負擔造成跳閘。使用該功能我們需要定義壹下多臺機器的分工，您可以選擇任意壹臺定義為主機，其他幾臺便為從機1、末端從機，然後，請將您的壹條AC線插頭分別接入到主機的AC輸出口上和將另外壹端的適電接口接入到從機1的輸入口，接著再將您的壹條AC線插頭分別接入到從機1的AC輸出口上和將另外壹端的適電接口接入到末端從機的輸入口，以此類推，接完後將所有機器的AC開關都打開多機串聯模式就開啟成功了，最後，將所有用電器都接入到末位從機的AC插座上，就可以正常使用您的電器了，享受超長續航給您帶來的便利（如下圖所示）。

示例 1:

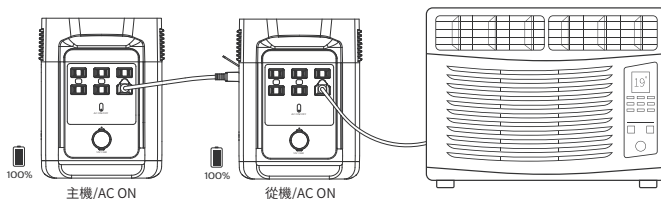

示例 2:

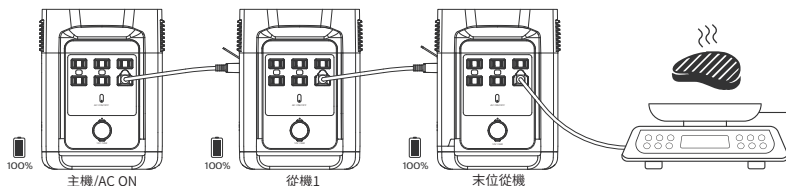

技術參數

基本規格

淨重	30.9磅 (14千克)
尺寸	15.7x8.3x10.6英寸 (39.9x21x27厘米)
容量	1008Wh / 1260Wh (50.4V)
測試和認證	UL CE FCC ROHS PSE

輸出

AC輸出 (x6)	總功率1600W (峰值3100W), 110Vac(60Hz) / 230Vac(50Hz) 總功率1800W (峰值3300W), 230Vac(50Hz)
USB-A輸出 (x2)	每端口12W, 最大5V DC, 2.4A
USB-A快速充電 (x2)	每端口28W, 5V DC, 9V DC, 12V DC, 2.4A, 最大28W
USB-C輸出 (x2)	每端口60W, 5V DC, 9V DC, 15V DC, 20V DC, 3A, 最大60W
車充輸出 (x1)	108.8W, 最大13.6V DC, 8A

輸入

AC充電輸入電源	X-STREAM 最大充電1200W
AC充電輸入電壓	100-120Vac (50Hz/60Hz) (國際版220-240Vac(50Hz/60Hz))
太陽能充電輸入	最大400W 10-65V DC 10A
車充充電(示例 2)	12V/24V DC 10A 最大
內部	
電池類型	鋰離子
電池型號	18650
放電溫度	-4-140°F (-20-60°C)
充電溫度	32-113°F (0-45°C)
貨架存放時間	1年 (充滿電後)
使用壽命	800次後電池容量減退至 (60%)

如何給EF DELTA充電

示例 1:

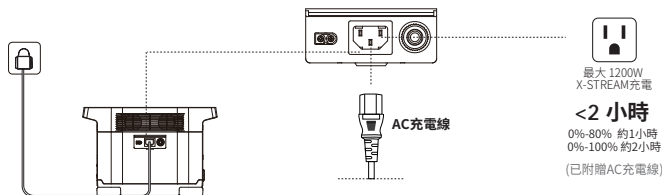

示例 2:

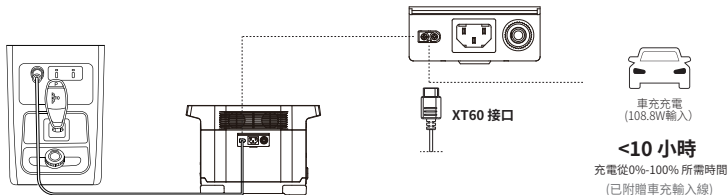

如何給EF DELTA充電? - EF DELTA有壹個交流充電端口,壹個XT60太陽能充電接口,位於EF DELTA的側部。可以通過AC電源或太陽能板給EF DELTA充電。此外,您還可以最多串聯三塊太陽能板,並將XT60線連接到EF DELTA的XT60太陽能充電接口。

EF DELTA充電時是否能給設備供電? - EF DELTA在充電時也能輸出電能。

FAQs

如何給EF DELTA保養？

EF DELTA 用途廣泛，因此很可能不時需要進行簡單清潔。請使用幹燥的非磨砂布擦拭。如果您還想擦拭得更幹淨，我們推薦您使用手機和電腦屏幕專用的清潔劑。請勿讓產品接觸大量的水！

如何存放EF DELTA？

請將EF DELTA存放在幹燥的地方，避免直接接觸到水。為了延長電池壽命，請給每隔3個月給EF DELTA充電至85%，並將EF DELTA放在室溫內保存。EcoFlow提供防水防塵保護套，可以更好的保護EF DELTA。

我們建議您在不使用時將EF DELTA連接到電源，這樣可以保護電池健康並保持EF DELTA充滿電的狀態。這樣可以延長電池壽命並確保EF DELTA隨時都能給您的設備充電。如果無法做到這點，那麼EF DELTA也可以存放壹年以上只消耗很小壹部分電量。

如何安全地使用EF DELTA？

請在其工作溫度範圍內的溫度條件下使用EF DELTA。在最佳溫度操作範圍之外使用EF DELTA，可能導致EF DELTA超出其安全和有效工作界限。

請勿將EF DELTA浸入水中。EF DELTA沒有防水功能，這樣做會導致您的保修條款失效。如果您想讓EF DELTA達到防水防塵的效果，請使用EF DELTA保護套 (IP54級別) 或安全保護箱 (IP68級別，可在[ecoflow.com](https://www.ecoflow.com)購買)。

警告！滿載放完電以後請勿馬上充電，為了電池的壽命和使用安全，請等待2-3小時冷卻以後再進行充電！

滿載放完電以後，立即充電我們會讓機器顯示 RECHARGING TIME ⏱️🔥 充電過溫保護提示，屬於正常現象。請等待2-3小時冷卻以後再進行充電。

包裝清單

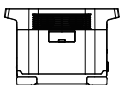

EF DELTA

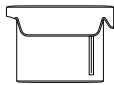

EF DELTA 保護包



1.5m AC充電線
(輸入)



1.5m 車充輸入線
(輸入)



用戶手冊&保修卡

選裝清單



太陽能充電線
(MC4轉XT60輸入)



汽車電瓶充電線
(輸出)

該處兩組線為選配，用戶可在[ecoflow.com](https://www.ecoflow.com)購買

EF DELTA

用户手册

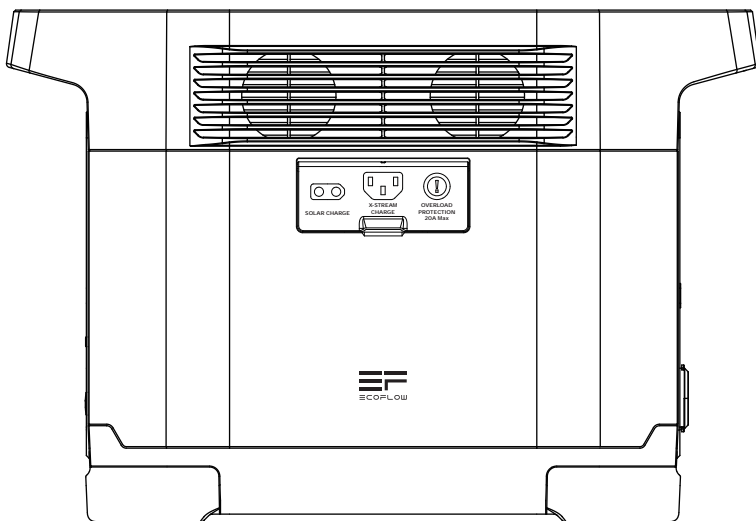

联系我们：
support@ecoflow.com
www.ecoflow.com



警告

1. 请保持干燥，远离火源。
2. 请勿拆解、穿刺或强烈冲击产品。
3. 请根据当地法律规定回收和弃置产品。

重要安全须知

警告 - 使用本产品时，必须始终遵守以下基本注意事项：

- 使用本产品前请阅读说明手册。
- 为降低受伤风险，在儿童附近使用本产品时需要密切监督。
- 请勿将手指、手掌或身体的任何部分放入产品中。
- 使用未经推荐的附件产品可能导致起火、触电或人身伤害。
- 请勿使用损坏的或经改装的电池组或装置。
- 请勿将该产品与损坏的电线、插头或输出线一起使用。
- 当该产品需要保养或维修时，请勿自行拆解电源。请将移动电源交给合格的服务提供商。错误的拆解方法可能导致火灾或触电风险。
- 当产品出现故障，为减少触电风险，在进行任何有指导的维修操作前，请将移动电源从插座上拔出。
- 在通风良好的地方给内部电池充电。请勿阻碍空气流通。
- 在极端恶劣的条件下，液体可能从电池中喷出。避免接触电池和液体。如果意外接触到，用清水冲洗。如果液体接触到眼睛，请寻求其他医疗帮助。
- 请勿将产品暴露到火或过热环境中。
- 仅由合格的维修人员进行维修。
- 美国或日本版本仅支持100-120Vac(50Hz/60Hz) 充电，切勿超过规定的交流电压，否则引起产品故障，公司将不承担提供免费维修服务责任。

请妥善保管安全须知

EF DELTA的使用、保养和安全指南

恭喜您！您拥有了全世界质量最好的锂电发电机！这本简短的手册将给您带来帮助。请花一点时间阅读手册，并按照手册上的说明使用锂电发电机。只需阅读一次您就能完全掌握如何使用锂电发电机！

如果您不习惯阅读说明手册，请至少注意：

要打开或关闭EF DELTA，您需要按住ON/OFF电源键。要启用交流输出电源插孔，您需要在EF DELTA开启状态下按下AC ON/OFF电源键。这是我们有意设计的，目的是为了节省电池电量，这样就可以保存EF DELTA的电量以备不时之需。

EF DELTA的功能：了解EF DELTA。请跟随本说明书逐一了解EF DELTA的各个端口、按键、显示屏等。

技术参数：了解EF DELTA作为一款高级的锂电发电机具备哪些技术规格。

如何给EF DELTA充电：通过AC线或太阳能电池板(如果适用)给EF DELTA充电。

常见问题解答：如何给EF DELTA保养、如何存放EF DELTA以及如何安全使用EF DELTA等重要问题的答案。

包装清单：您在购买EF DELTA后将获得的物品清单。如果您发现缺少清单上的物品，请通过support@ecoflow.com联系我们。

EF DELTA的功能

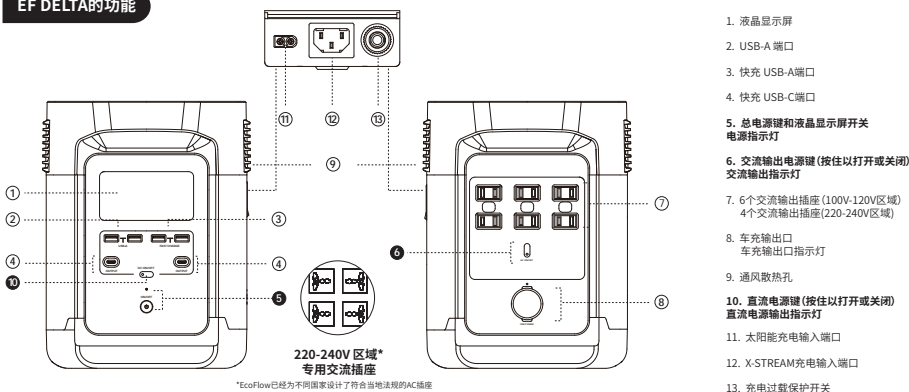



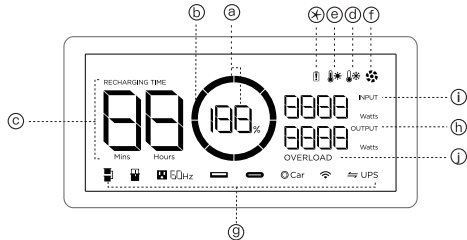





















1. 液晶显示屏



- a. **电池电量指示器** - 显示剩余电量百分比。如果剩余电量等于0%，屏幕上的电池图标将开始闪烁。出现这种情况时，请立刻给EF DELTA充电。
- b. **电池故障警告** - 如果EF DELTA显示屏上的环状图标闪烁，请访问support@ecoflow.com系我们的产品专家。
- c. **剩余可充电/放电时间** - 基于EF DELTA当前的用电情况判断剩余可充电/放电时间，精确到分钟。
- d. **低温指示器** - 提醒EF DELTA的电池温度过低。所有输入和输出功能将停止运行。出现这种情况时，请将EF DELTA带到较温暖的地方，待温度恢复到可工作范围后，您可以重新启用EF DELTA。
- e. **高温指示器** - 提醒EF DELTA的电池温度过高。所有输入和输出功能停止工作，风扇将启动。电池冷却下来后，EF DELTA将自动恢复运行。
- f. **风扇指示器** - 当EF DELTA的风扇速度与用户使用的负载量和环境温度是正相关的，负载或环境温度越高，风扇速度越高。
- g. **端口使用指示灯** - 指示每个端口何时使用。此外，按下AC ON/OFF按钮15秒可在50/60Hz之间切换。
- h. **当前输出** - 以瓦特为单位显示EF DELTA的当前功率输出水平。
- i. **当前输入** - 以瓦特为单位显示EF DELTA的当前功率输入水平。
- j. **过载警告** - 有两种过载保护。第一级保护：DC直流电区域无论哪个接口超过最大电流限制时，或交流插孔输出的功率超过最大交流电源输出值时（过载1%-10%工作3min；过载11%-30%工作1min；过载31%-49%工作1s；过载50%-100%工作100ms），以及汽车电源输出时超过最大电流时，过载指示和相应端口指示图标将同时闪烁15秒，且该接口输出将立即自动关闭，其他端口将继续工作。第二级保护：当直流或交流插孔以及汽车电源输出时输出的功率超过电池最大电源输出值时，过载指示和相应端口指示 将同时闪烁15秒钟，且EF DELTA将立即自动关闭。过载发生后请先移除过载设备，然后重启EF DELTA即可恢复工作。
2. **USB-A端口** - 给各种设备充电，例如iPhone、平板、GoPro、扬声器或其他一切通过USB-A端口充电的设备。当USB-A端口正在使用时，显示器的USB-A输出指示图标将自动亮起。
3. **快充USB-A端口** - 使用这些端口以两倍速度给设备充电。当USB-A端口正在使用时，显示器的USB-A输出指示图标将自动亮起。如果您的设备不支持快充设备将以正常速度充电。
4. **快充USB-C端口** - 使用USB-C给包括MacBook Pro在内的设备充电，选择安卓手机以及其他任何通过USB-C端口充电的设备。当USB-C端口正在使用时，USB-C输出指示图标将自动亮起。
5. **总电源和液晶显示屏开关电源指示灯** - 按下电源键打开或关闭EF DELTA。当EF DELTA开启时，显示屏将亮起。要打开或关闭液晶显示屏并保持EF DELTA运行，短按电源键。当EF DELTA感应到任何输出端口正在使用时，电源指示灯将自动亮起。此外，如果没有任何一个输出端口在使用，电源指示灯将闪烁，表明EF DELTA处于闲置状态。闲置超过5分钟后，EF DELTA的屏幕将进入休眠状态，但电池仍在运行。闲置状态超过半小时后，EF DELTA将自动关闭，以保持电量并保护电池的健康。
6. **交流输出电源键（按下以打开或关闭）交流输出指示灯** - 交流电源键控制EF DELTA的交流电输出。由于交流不如直流高效，我们给EF DELTA设计的是，只有当用户需要时，需手动打开交流电源。要启用交流电源，请按交流电源键。未使用交流电源给设备充电时，请按交流电源键关闭交流电源，并务必将电源线从交流端口拔出。当启用EF DELTA的交流电源时，交流指示灯将亮起。超过12小时以上未使用交流电源，交流指示灯将关闭。另外，为适应部分国家，AC关闭情况下，长按15秒AC ON/OFF可50/60Hz间切换。
7. **4个交流输出插座(220-240V区域)** - 给电压要求为230V (220-240V区域) 的设备充电，例如笔记本电脑、电吉他、电视、迷你冰箱、真空吸尘器等。
8. **车充输出口/车充输出指示灯** - 给适用于车充输出的设备供电，例如无人机电池。当汽车输出接口正在使用时，汽车电源输出指示图标将自动亮起。
9. **通风散热孔** - 散热孔可防止EF DELTA过热。
10. **直流电源键（按下以打开或关闭）直流电源输出指示灯** - 按下电源键控制EF DELTA直流电源。直流电源键控制EF DELTA直流电源。由于可能无法自动识别部分小功率电器的情况，所以将USB接口部分可以根据需要常开。
11. **太阳能输入端口** - 最大支持3块110W太阳能板串联，并联数量不限，但是设备本身会限制最高400W的输入。
12. **X-STREAM交流输入端口** - 接入通用的品字型端口的AC线(可承受有效电流15A的线缆)，另一端接入AC交流电源即可，美国或日本版本仅支持100Vac-120Vac (50Hz/60Hz) / 国际版220Vac-240Vac (50Hz/60Hz)充电。EF DELTA的X-STREAM系统拥有入门级UPS功能，意味着您可以一直一边接着墙上的交流电源，一边使用EFDELTAAC插座工作（这时的交流电来自电网，并非电池），设备在电网突然断电后<=30ms可自动切换为EFDELTA电池供电模式，继续为您的工作保驾护航。（该功能非专业级别的UPS功能，不支持0ms的切换，请勿接到需要不间断供电要求高的设备上，或者请多次测试后确认是否兼容再使用，例如数据服务器和工作站）。
13. **充电过载保护开关** - 充电时输入电流持续大于20A时会对交流充电端口进行保护(表现为按键弹出)，确认机器没有故障后，按保护开关复位即可恢复充电。

✦ **保护提示信息说明** - EF DELTA显示屏通过不同的图标及组合图标来说明设备保护的原因。

-  OVERLOAD
 - . **USB-A 过流保护** - USB-A图标和overload图标一起闪烁。拔出用电器后，10秒钟后可自动恢复运行。
 - . **USB-C 高温保护** - USB-C图标和高温图标一起闪烁。接口冷却下来后，接口将自动恢复运行。
-  OVERLOAD
 - . **整机过载** - OVERLOAD图标闪烁。拔出用电器后，重启机器即可恢复运行。
-  RECHARGING TIME 
 - . **充电高温保护** - Recharging time, 感叹号图标, 高温图标一起闪烁, 尤其是重度使用后, 马上充电就会出现该现象, 不用担心请等电池冷却后即可恢复充电。
-  RECHARGING TIME 
 - . **放电高温保护** - 感叹号图标, 高温图标一起闪烁, 请等电池冷却后即可恢复供电。
 - . **充电低温保护** - Recharging time图标, 感叹号图标, 低温图标一起闪烁, 请将电池适当升温后即可恢复充电。
-  RECHARGING TIME 
 - . **放电低温保护** - 感叹号图标, 低温图标一起闪烁, 请放至温暖处等电池升温后即可恢复供电。
-  RECHARGING TIME  OVERLOAD
 - . **充电过流保护** - Recharging time图标, 感叹号图标, overload图标一起闪烁。拔出插头, 重启机器, 然后重新插入, 若还有该问题, 请通过support@ecoflow.com联系我们的产品专家。
 - . **放电过流保护** - 感叹号图标, OVERLOAD图标一起闪烁。拔出用电器, 重启机器即可恢复, 用电器必须要保证在额定功率内使用。
-  OVERLOAD
 - . **主控板与BMS通讯失败** - 感叹号图标常亮。重启机器若无恢复, 请通过support@ecoflow.com联系我们的产品专家。
-  - - -
 - . **电芯故障** - 感叹号图标闪烁。重启机器若无恢复, 请通过support@ecoflow.com联系我们的产品专家。
-  - - -
 - . **主控板与AC通讯失败** - AC图标闪烁。重启机器若无恢复, 请通过support@ecoflow.com联系我们的产品专家。
-  50Hz OVERLOAD
 - . **逆变输出过载** - AC图标, OVERLOAD图标闪烁。10秒后重启AC ON/OFF即可恢复, 用电器必须要保证在额定功率内使用。
-  50Hz 
 - . **逆变过温保护** - AC图标, 高温图标闪烁。接口冷却下来后, 接口将自动恢复运行。
-  50Hz 
 - . **逆变低温保护** - AC图标, 低温图标闪烁。请将EF DELTA适当升温后即可恢复充电。
-  50Hz 
 - . **风扇堵塞** - AC图标, 风扇图标闪烁。请检查风扇是否有异物, 如有异物堵塞, 请先关闭机器后去除异物, 完成后再次开机即可恢复使用。若无恢复, 请通过support@ecoflow.com联系我们的产品专家。
-  Car OVERLOAD
 - . **车充过流/过载** - car图标, overload图标闪烁。重启机器即可恢复, 用电器必须要保证在额定功率内使用。
-  Car 
 - . **车充过温/XT60接口充电过温** - car图标、高温图标闪烁。接口冷却下来后, 接口将自动恢复运行。
-  Car
 - . **主控板与MPPT通讯失败** - car图标闪烁。重启机器若无恢复, 请通过support@ecoflow.com联系我们的产品专家。

太阳能板连接示意

如何给EF DELTA进行太阳能充电?

如需连接单个太阳能板, 请参阅太阳能电池板的说明。这边重点示意3块或6块太阳能板的串联和并连方式。EF DELTA可接受10-65V的直流电输入, 当输入超过65V时, EF DELTA将触发过载保护。电压过高可能会对产品造成损坏。用户应遵循这些说明。如果超过规定的连接数量或不按照规范进行连接, 本公司不承担因此损坏的机器在保修期内的免费维修服务。

1. 串联充电方案(推荐方案)

用户可以按照如图方式串联1-3块(且最多3块串联)太阳能板通过MC4接口, 然后连接我们的MC4转XT60的连接线, 用XT60接头接入EF DELTA上的XT60接口即可进行充电。

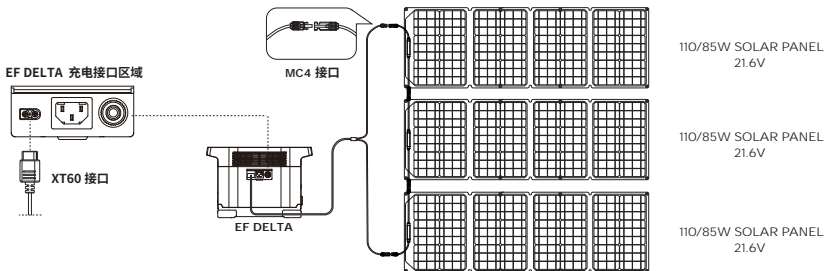

2. 串并联充电方案（专业方案）

用户可以按照如图方式并联最多2组太阳能板通过MC4接口，当您想要接6块太阳能板就可以将两组三串联的太阳能板进行并联，然后连接我们的MC4转XT60的连接线，用XT60接头接入EF DELTA上的XT60接口即可进行充电。并连线不是标配需要用户单独购买。

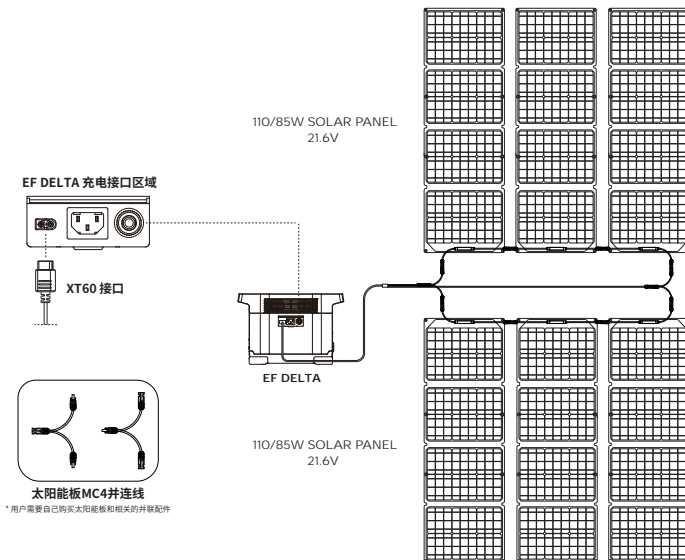

3. EF DELTA支持第三方太阳能板的使用（DIY方案）

用户可以使用自己渠道购买的带MC4接口标准的通用太阳能板对EF DELTA供电，只要电压和电流（10-65V 10A Max）符合我们设备的要求都可以通过MC4转XT60转接线给设备供电。在保修期内由于第三方太阳能板质量问题或者操作不当造成的设备故障损坏机器，本公司不承担在保修期内的免费维修。

入门级UPS和多机串联

EF DELTA 入门级UPS和多机串联使用提醒

EF DELTA 的X-STREAM系统拥有入门级UPS功能，意味着您可以一边接墙上的交流电源，一边使用EF DELTA AC插座工作（此时交流电来自电网，而不是电池）当电网突然断电后 $\leq 30\text{ms}$ 可自动切换为EF DELTA电池供电模式。

多机串联模式是基于入门级UPS功能开发的多级电源串联方案，可以让用户使用多台EF DELTA 进行串联以获得多倍的连续能量，原理是一台EF DELTA能量用完后，下一台机器接替上台机器的工作任务以此类推。但该功能属非专业级的UPS功能，不支持0ms的切换，**请勿接到需要不间断供电要求高的设备上，或者请多次测试后确认是否兼容后再使用，如果没有按照指示操作造成设备不能正常运行，或者数据丢失，本司概不负责。例如数据服务器和工作站，否则会影响您用机的使用体验。**

1.入门级UPS使用指南

用户可将连接在EF DELTA上的AC充电线接入到电网中，然后将用电器接入到EF DELTA的AC输出接口，打开AC开关即可自动切换成入门级UPS模式。当电网断电后，EF DELTA可以继续使用电池能量给用电器供电，为您的设备保驾护航（如下图所示）。

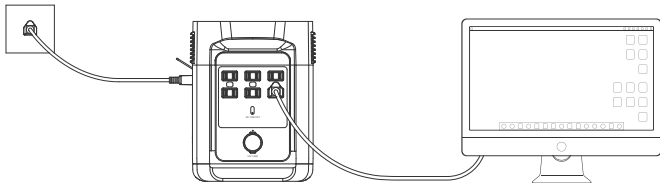

2.多台串联模式使用指南（重度用户推荐，所有机器必须满电）

用户可以将多台（最多3台）**满电**的EF DELTA通过AC线串联在一起，使用户获得多倍的连续能量，满足专业用户对于大功率电器，需要超长时间运行的需求，持续满载的情况下最多1.8小时。该模式下，多台EF DELTA**请勿**用AC充电线接入电网否则机器会出现过流保护（<20A），将EF DELTA放入家庭电网单独充电，建议同时充电不要超过两台，否则会給家庭电网带来超额的负担造成跳闸。使用该功能我们需要定义一下多台机器的分工，您可以选择任意一台定义为主机，其他几台便为从机1、末端从机，然后，请将您的一条AC线插头分别接入到主机的AC输出接口上和将另一端的通电接口接入到从机1的输入接口，接着再将您的一条AC线插头分别接入到从机1的AC输出接口上和将另一端的通电接口接入到末端从机的输入接口，以此类推，接完后将所有机器的AC开关都打开多台串联模式就开启成功了，**最后，将所有用电器都接入到末位从机的AC插座上，就可以正常使用您的电器了，享受超长续航给您带来的便利**（如下图所示）。

例 1:

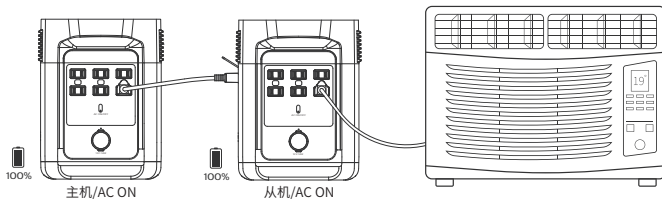

例 2:

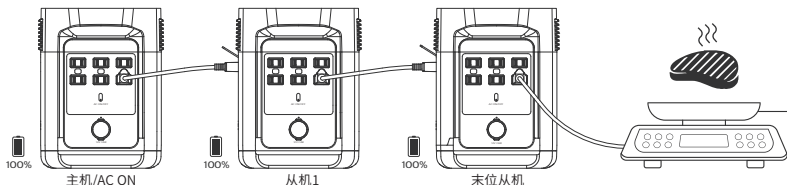

技术参数

基本规格

净重	30.9磅 (14千克)
尺寸	15.7 x 8.3 x 10.6英寸 (39.9 x 21 x 27厘米)
容量	1008Wh / 1260Wh (50.4V)
认证及规范	UL CE FCC ROHS PSE

输出

AC输出 (x6)	总功率1600W (峰值3100W), 220Vac(50Hz) 总功率1800W (峰值3300W), 220Vac(50Hz)
USB-A输出 (x2)	每端口12W, 最大5V DC, 2.4A
USB-A快速充电 (x2)	每端口28W, 5V DC, 9V DC, 12V DC, 2.4A, 最大28W
USB-C输出 (x2)	每端口60W, 5V DC, 9V DC, 15V DC, 20V DC, 3A, 最大60W
车充输出接口 (x1)	108.8W, 最大13.6V DC, 8A

输入

AC充电输入电源	X-STREAM 最大充电1200W
AC充电输入电压	220-240Vac (50Hz/60Hz)
太阳能充电输入	最大400W 10-65V DC 10A
车充充电 (示例二)	12V/24V DC 10A 最大

内部

电池类型	锂离子
电池型号	18650
放电温度	-4-140°F (-20-60°C)
充电温度	32-113°F (0-45°C)
货架存放时间	1年 (充满电后)
使用寿命	800次后电池容量减退至 (60%)

如何给EF DELTA充电

例1：

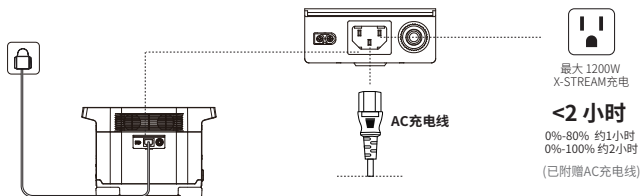

例2：

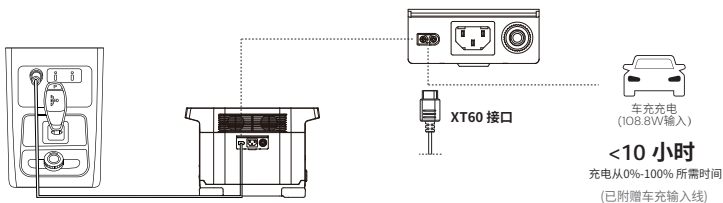

如何给EF DELTA充电? - EF DELTA有一个交流充电端口, 一个XT60太阳能充电接口, 位于EF DELTA的侧面。可以通过AC电源或太阳能板给EF DELTA充电。此外, 您还可以最多串联三块太阳能板, 并将XT60线连接到EF DELTA的XT60太阳能充电接口。

EF DELTA充电时是否能给设备供电? - EF DELTA在充电时也能输出电能。

FAQs

如何给EF DELTA保养?

EF DELTA 用途广泛, 因此很可能不时需要进行简单清洁。请使用干燥的非磨砂布擦拭。如果您还想擦拭得更干净, 我们推荐您使用手机和电脑屏幕专用的清洁剂。请勿让产品接触大量的水!

如何存放EF DELTA?

请将EF DELTA存放在干燥的地方, 避免直接接触水。为了延长电池寿命, 请给每隔3个月给EF DELTA充电至85%, 并将EF DELTA放在室温内保存。EcoFlow提供防水防尘保护套, 可以更好的保护EF DELTA。

我们建议您在不用时将EF DELTA连接到电源, 这样可以保护电池健康并保持EF DELTA充满电的状态。这样可以延长电池寿命并确保EF DELTA随时都能给您的设备充电。如果无法做到这点, 那么EF DELTA也可以存放一年以上只消耗很小一部分电量。

如何安全地使用EF DELTA?

请在其工作温度范围内的温度条件下使用EF DELTA。在最佳温度操作范围之外使用EF DELTA, 可能导致EF DELTA超出其安全和有效工作界限。

请勿将EF DELTA浸入水中。EF DELTA没有防水功能, 这样做会导致您的保修条款失效。如果您想让EF DELTA达到防水防尘的效果, 请使用EF DELTA保护套(IP54级别) 或安全保护箱 (IP68级别, 可在ecoflow.com购买)。

警告! 满载放电以后请勿马上充电, 为了电池的寿命和使用安全, 请等待2-3小时冷却以后再继续进行充电!

满载放电以后, 立即充电我们会让机器显示 RECHARGING TIME ⚡🔥 充电过温保护提示, 属于正常现象。请等待2-3小时冷却以后再继续进行充电。

包装清单

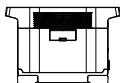

EF DELTA

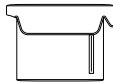

EF DELTA 保护套



1.5m AC充电线
(输入)



1.5m 车充输入线
(输入)



用户手册&保修卡

选装清单



太阳能充电线
(MC4转XT60输入)



汽车电瓶充电线
(输出)

该处两组线为选配, 用户可在ecoflow.com购买