

SAMSUNG

USER MANUAL

HW-S40T / S41T



You can access the FULL MANUAL on Samsung's on-line customer support centre by scanning the QR code. To see the manual on your PC or mobile device, download the manual in document format from Samsung's website. (<http://www.samsung.com/support>)

SAFETY INFORMATION









SAFETY WARNINGS

TO REDUCE THE RISK OF ELECTRIC SHOCK, DO NOT REMOVE THE COVER (OR BACK).

NO USER-SERVICEABLE PARTS ARE INSIDE.

REFER SERVICING TO QUALIFIED SERVICE PERSONNEL.

Refer to the table below for an explanation of symbols which may be on your Samsung product.

	<div style="text-align: center;"> <p>CAUTION</p> <p>RISK OF ELECTRIC SHOCK.</p> <p>DO NOT OPEN.</p> </div> 
	<p>This symbol indicates that high voltage is present inside. It is dangerous to make any kind of contact with any internal part of this product.</p>
	<p>This symbol indicates that this product has included important literature concerning operation and maintenance.</p>
	<p>Class II product : This symbol indicates that it does not require a safety connection to electrical earth (ground). If this symbol is not present on a product with a power cord, the product MUST have a reliable connection to protective earth (ground).</p>
	<p>AC voltage : This symbol indicates that the rated voltage marked with the symbol is AC voltage.</p>
	<p>DC voltage : This symbol indicates that the rated voltage marked with the symbol is DC voltage.</p>
	<p>Caution, Consult instructions for use : This symbol instructs the user to consult the user manual for further safety related information.</p>

WARNING

- To reduce the risk of fire or electric shock, do not expose this appliance to rain or moisture.

CAUTION

- TO PREVENT ELECTRIC SHOCK, MATCH WIDE BLADE OF PLUG TO WIDE SLOT, FULLY INSERT.
- This apparatus shall always be connected to a AC outlet with a protective grounding connection.
- To disconnect the apparatus from the mains, the plug must be pulled out from the mains socket, therefore the mains plug shall be readily operable.
- Do not expose this apparatus to dripping or splashing. Do not put objects filled with liquids, such as vases on the apparatus.
- To turn this apparatus off completely, you must pull the power plug out of the wall socket. Consequently, the power plug must be easily and readily accessible at all times.

PRECAUTIONS

1. Ensure that the AC power supply in your house complies with the power requirements listed on the identification sticker located on the bottom of your product. Install your product horizontally, on a suitable base (furniture), with enough space around it for ventilation (7-10 cm). Make sure the ventilation slots are not covered. Do not place the unit on amplifiers or other equipment which may become hot. This unit is designed for continuous use. To fully turn off the unit, disconnect the AC plug from the wall outlet. Unplug the unit if you intend to leave it unused for a long period of time.
2. During thunderstorms, disconnect the AC plug from the wall outlet. Voltage peaks due to lightning could damage the unit.
3. Do not expose the unit to direct sunlight or other heat sources. This could lead to overheating and cause the unit to malfunction.
4. Protect the product from moisture (i.e. vases), and excess heat (e.g. a fireplace) or equipment creating strong magnetic or electric fields. Unplug the power cable from the AC wall socket if the unit malfunctions. Your product is not intended for industrial use. It is for personal use only. Condensation may occur if your product has been stored in cold temperatures. If transporting the unit during the winter, wait approximately 2 hours until the unit has reached room temperature before using.
5. The battery used with this product contains chemicals that are harmful to the environment. Do not dispose of the battery in the general household trash. Do not expose the battery to excess heat, direct sunlight, or fire. Do not short circuit, disassemble, or overheat the battery. Danger of explosion if the battery is replaced incorrectly. Replace only with the same or equivalent type.

Fabric cleaning

Remove any dirt or stain on the product surface immediately.

Removing and cleaning can be less effective for some substances or if left for a prolonged time.

CAUTION

- Use a vacuum cleaner or an adhesive lint roller to remove dust, handprints, and the likes.
 - Some cleaning brushes may damage the product, depending on the materials they contain.
 - Towels and cleaning clothes may leave lint or dirt on the product.
- Do not use a nail or other tools to scratch the dirt off. It may damage the fabric.
- To remove oil or liquid stains, use a clean white cloth moist with water. If the stain persists, wipe it with a mixture of water and neutral detergent (such as dishwashing soaps) and a cloth.
 - A non-neutral detergent or cleaner may cause discolouration or fabric damage.
 - After cleaning, use a dry cloth or hairdryer to dry the area.
 - Do not use excessive force to avoid discolouration or fabric damage.

CONTENTS

01	Checking the Components	6
02	Product Overview	7
03	Using the Remote Control	9
04	Connecting the Soundbar	11
05	Using a wired connection to the TV	12
06	Using a wireless connection to the TV	13
07	Connecting an External Device	15
08	Connecting a Mobile Device	16
09	Installing on a wall	19
10	Installing the Soundbar in front of TV	19
11	Software Update	20
12	Troubleshooting	22
13	Licence	23
14	Open Source Licence Notice	23
15	Important Notes About Service	23
16	Specifications and Guide	24

01 CHECKING THE COMPONENTS

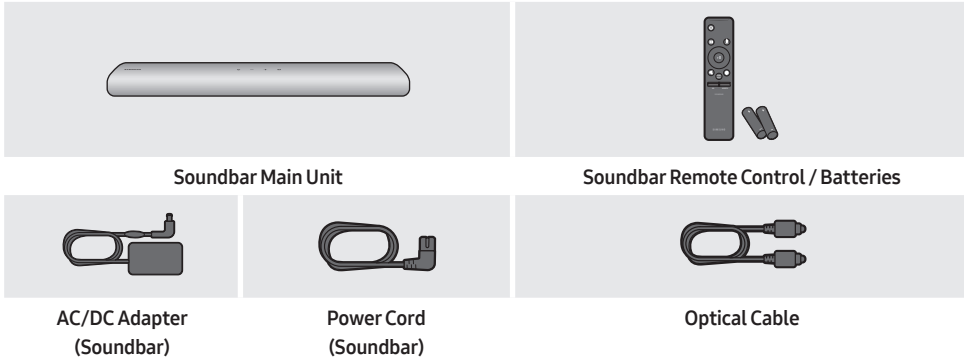

- For more information about the power supply and power consumption, refer to the label attached to the product. (Label: Bottom of the Soundbar Main Unit)
- To purchase additional components or optional cables, contact a Samsung Service Centre or Samsung Customer Care.
- There are two wall mount holes (M4 size) at the bottom of the Soundbar. Individually purchase a compatible bracket and mount the Soundbar on a wall to suit your preferences.
- Design, specifications are subject to change without prior notice.

Inserting Batteries before using the Remote Control (AA batteries X 2)



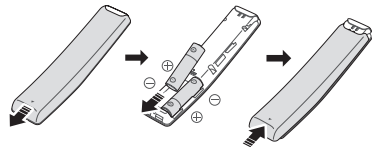





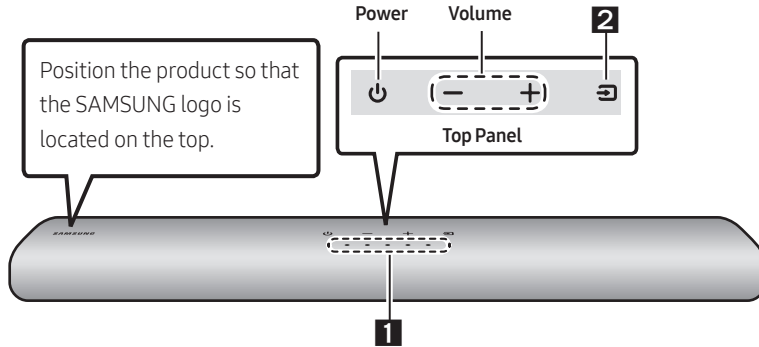













Slide the back cover in the direction of the arrow until it is completely removed. Insert 2 AA batteries (1.5V) oriented so that their polarity is correct. Slide the back cover back into position.

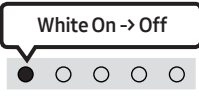
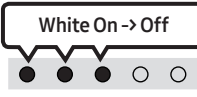

02 PRODUCT OVERVIEW

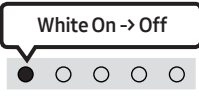
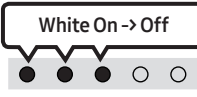
Top Panel of the Soundbar

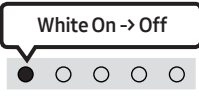
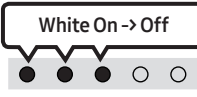

<p>1</p>	<p>LED indicator</p>	<p>The LED Indicator flashes, glows, or changes colour depending on the Soundbar's current mode or status. The colour of the LED indicator and the number of lights indicate the active mode as described below.</p> <table border="1" data-bbox="337 829 1093 909"> <tr> <td style="text-align: center;">  White LED </td> <td style="text-align: center;">  White LED </td> <td style="text-align: center;">  Multicolour LED </td> <td style="text-align: center;">  White LED </td> <td style="text-align: center;">  White LED </td> </tr> </table> <ul style="list-style-type: none"> The Multicolour LED changes to White, Cyan, Green, Red, Yellow, Orange, Purple and Blue depending on the mode or status. 	 White LED	 White LED	 Multicolour LED	 White LED	 White LED	
 White LED	 White LED	 Multicolour LED	 White LED	 White LED				
<p>2</p>	<p>Source</p>	<ul style="list-style-type: none"> Press the  (Source) button to change the mode. Each time you change the mode, the LED lights in white and then turns off. <table border="1" data-bbox="337 1072 1093 1239"> <tr> <td style="text-align: center;">LED Indicator</td> <td style="text-align: center;">  </td> <td style="text-align: center;">  </td> </tr> <tr> <td style="text-align: center;"></td> <td style="text-align: center;">"Digital Audio In"</td> <td style="text-align: center;">"Bluetooth"</td> </tr> </table>	LED Indicator				"Digital Audio In"	"Bluetooth"
LED Indicator								
	"Digital Audio In"	"Bluetooth"						

Bottom Panel of the Soundbar

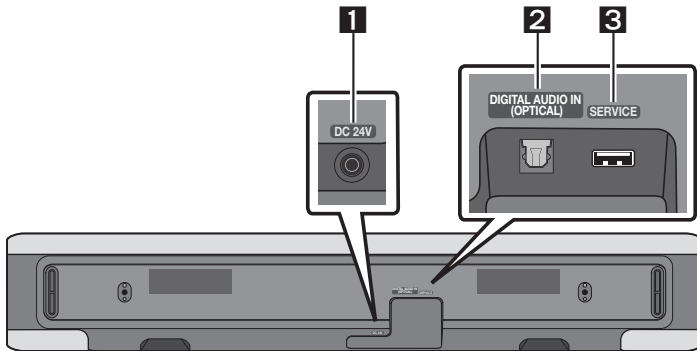

1	DC 24V (Power Supply In) Connect the AC/DC power adapter.
2	DIGITAL AUDIO IN (OPTICAL) Connect to the digital (optical) output of an external device.
3	SERVICE Connect a USB storage device to upgrade the product's software.

03 USING THE REMOTE CONTROL

How to Use the Remote Control

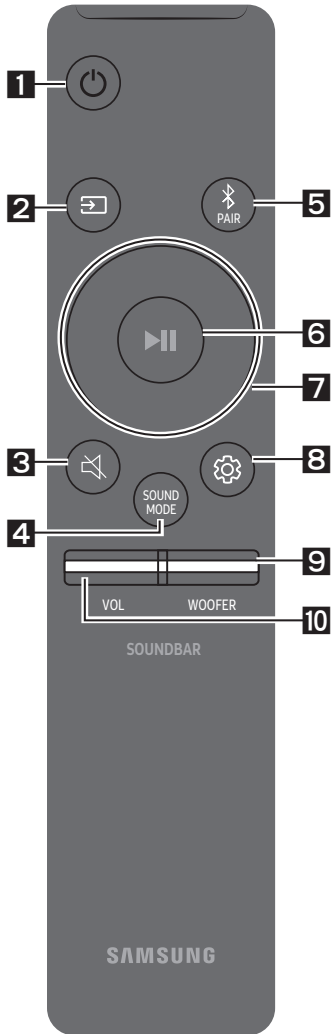

1

Power

Turns the Soundbar on and off.

LED Indicator	<div style="border: 1px solid black; padding: 2px; display: inline-block;">Cyan Blinks X1</div>	<div style="border: 1px solid black; padding: 2px; display: inline-block;">Red Blinks X3</div>
	<p>On</p>	<p>Off</p>

- **Auto Power Down Function**

The unit turns off automatically in the following situations:

- In "Digital Audio In" / "Bluetooth" mode if there is no audio signal for 20 minutes.

2

Source

Press to select a source connected to the Soundbar.

3

Mute

Press the (Mute) button to mute the sound. Press it again to unmute the sound.

LED Indicator	<div style="border: 1px solid black; padding: 2px; display: inline-block;">Blinks X Repeatedly</div>

4

SOUND MODE

By pressing the button, you can select the desired audio mode. Each time the mode changes, the Multicolour LED blinks in white.

LED Indicator	<div style="border: 1px solid black; padding: 2px; display: inline-block;">White Blinks X1</div>
	"Standard" → "Smart" → "Music"

5 Bluetooth PAIR

Switch the Soundbar to Bluetooth pairing mode.

When you press the button, the LED display changes as shown below.

- Until pairing is complete, the Multicolour LED changes as **Red** → **Green** → **Blue** in turn.

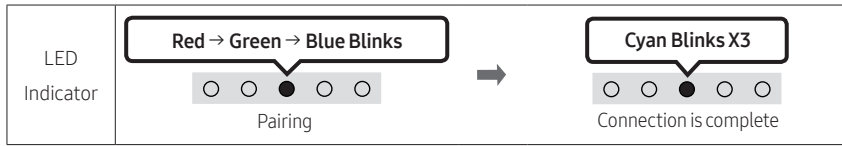

6 Play / Pause

You can also play or pause music by pressing the button.

7 Up/Down/Left/Right

Press **Up/Down/Left/Right** on the button to select or set functions.

8 (Sound Control)

By pressing the button, you can select the desired audio mode. The desired item can be adjusted using the **Up/Down** buttons. Each time the mode changes, the Multicolour LED blinks in white.

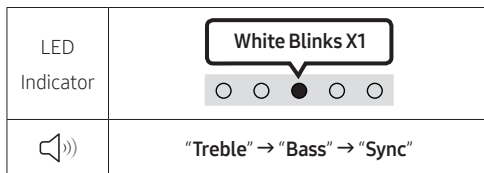

9 WOOFER (BASS) LEVEL

Push the button up or down to adjust the woofer (bass) between -6 to +6. To set the woofer (bass) volume level to 0 (Default), press the button.

10 VOLUME

Push the button up or down to adjust the volume.

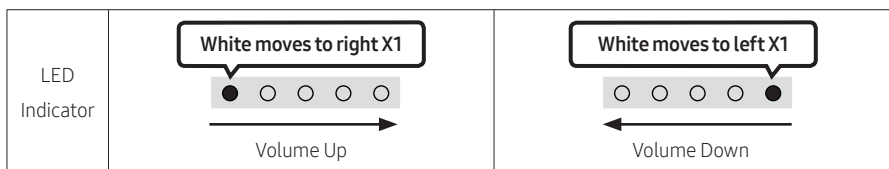

04 CONNECTING THE SOUNDBAR

Connecting Electrical Power

Use the power components (1, 2) to connect the Soundbar to an electrical outlet in the following order:

- For more information about the required electrical power and power consumption, refer to the label attached to the product. (Label: Bottom of the Soundbar Main Unit)



AC/DC Adapter (Soundbar)



Power Cord (Soundbar)

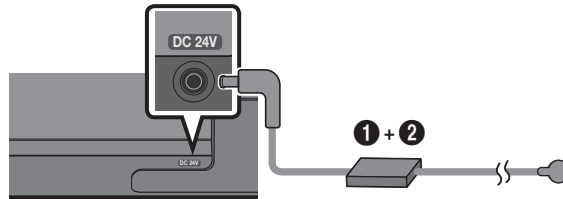

Bottom of the Soundbar Main Unit

NOTES

- If you unplug and reconnect the power cord when the product is turned on, the Soundbar turns on automatically.
- Make sure to rest the AC/DC Adapter flat on a table or the floor. If you place the AC/DC Adapter so that it is hanging with the AC cord input facing upwards, water or other foreign substances could enter the Adapter and cause the Adapter to malfunction.

05 USING A WIRED CONNECTION TO THE TV

Connecting using an Optical Cable

When the audio in a broadcast is encoded in Dolby Digital and the “Digital Output Audio Format” on your TV is set to PCM, we recommend that you change the setting to Dolby Digital. When the setting on the TV is changed, you will experience better sound quality. (The TV menu may use different words for Dolby Digital and PCM depending on the TV manufacturer.)

Pre-connection Checklist

- When you use an optical cable and the terminals have covers, be sure to remove the covers.

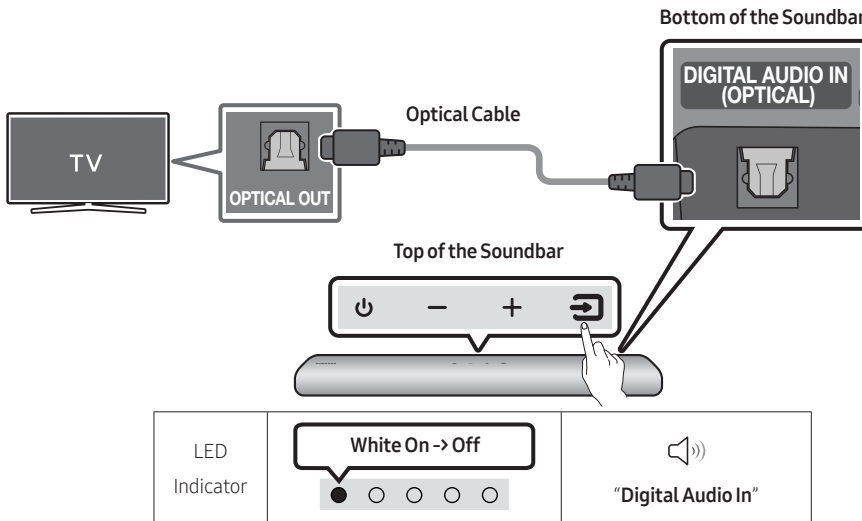

1. With the TV and Soundbar turned off, connect the **DIGITAL AUDIO IN (OPTICAL)** port on the Soundbar and the **OPTICAL OUT** port on the TV with the optical cable, as shown in the figure.
2. Turn on the Soundbar and TV.
3. Press the **Source** button on the top panel or remote control, and then select the “**Digital Audio In**” mode.
4. The TV sound is output from the Soundbar.

06 USING A WIRELESS CONNECTION TO THE TV

Connecting via Bluetooth





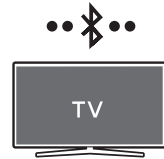

When a Samsung TV is connected using Bluetooth, you can hear stereo sound without the hassle of cables.

- Only one Samsung TV can be connected at a time.
- Samsung TV that supports Bluetooth can be connected.

Check the specifications of your TV.



The initial connection

<p>1. Bluetooth Pairing button</p>  <p>OR</p> <p>When in "Bluetooth" mode</p> 	<p>LED Indicator</p> <div style="display: flex; justify-content: space-around; align-items: center;"> <div style="border: 1px solid black; padding: 5px; text-align: center;"> Red → Green → Blue Blinks </div> <div style="font-size: 2em;">→</div> <div style="border: 1px solid black; padding: 5px; text-align: center;"> Cyan Blinks X3 </div> </div> <div style="display: flex; justify-content: space-around; align-items: center; margin-top: 10px;"> <div style="text-align: center;">  <p>Pairing</p> </div> <div style="text-align: center;">  <p>Connection is complete</p> </div> </div> <ul style="list-style-type: none"> • Until pairing is complete, the Multicolor LED changes as Red → Green → Blue in turn. <table border="1" style="width: 100%; margin-top: 10px;"> <tr> <td style="width: 30%; text-align: center;">  </td> <td style="width: 40%; text-align: center;"> "Ready to connect via Bluetooth." </td> <td style="width: 30%; text-align: center;"> "Ding" Short Sound. </td> </tr> </table>			"Ready to connect via Bluetooth."	"Ding" Short Sound.
	"Ready to connect via Bluetooth."	"Ding" Short Sound.			

2. Select Bluetooth mode on the Samsung TV.
(e.g. Home (🏠) → Settings (⚙️) → Sound → Sound Output → Bluetooth Speaker List → [AV] Samsung Soundbar S4T-Series (Bluetooth))
3. Select "[AV] Samsung Soundbar S4T-Series" from the list on TV's screen.
An available Soundbar is indicated with "Need Pairing" or "Paired" on the TV's Bluetooth device list. To connect the Samsung TV to the Soundbar, select the message, and then establish a connection.
4. You can now hear Samsung TV sound from the Soundbar.
 - If there is a connection log between the Soundbar and Samsung TV, the Soundbar is automatically connected by changing its mode to "Bluetooth".

If the device fails to connect

- If you have an existing Soundbar (e.g., [AV] Samsung Soundbar S4T-Series) on the list of speakers on the Samsung TV, delete it.
- Then repeat steps 1 through 3.

Disconnecting the Soundbar from the Samsung TV

Press the  (Source) button on the top panel or on the remote control to select the mode other than "Bluetooth".

- Disconnecting takes time because the Samsung TV must receive a response from the Soundbar. (The time required may differ, depending on the Samsung TV model.)

Notes on Bluetooth connection

- Locate a new device within 1 m to connect via Bluetooth communication.
- If asked for a PIN code when connecting a Bluetooth device, enter <0000>.
- The Soundbar automatically turns off after 20 minutes in the Ready state.
- The Soundbar may not perform Bluetooth search or connection correctly under the following circumstances:
 - If there is a strong electrical field around the Soundbar.
 - If several Bluetooth devices are simultaneously paired with the Soundbar.
 - If the Bluetooth device is turned off, not in place, or malfunctions.
- Electronic devices may cause radio interference. Devices that generate electromagnetic waves must be kept away from the Soundbar main unit - e.g., microwaves, wireless LAN devices, etc.

07 CONNECTING AN EXTERNAL DEVICE

Connecting using an Optical Cable

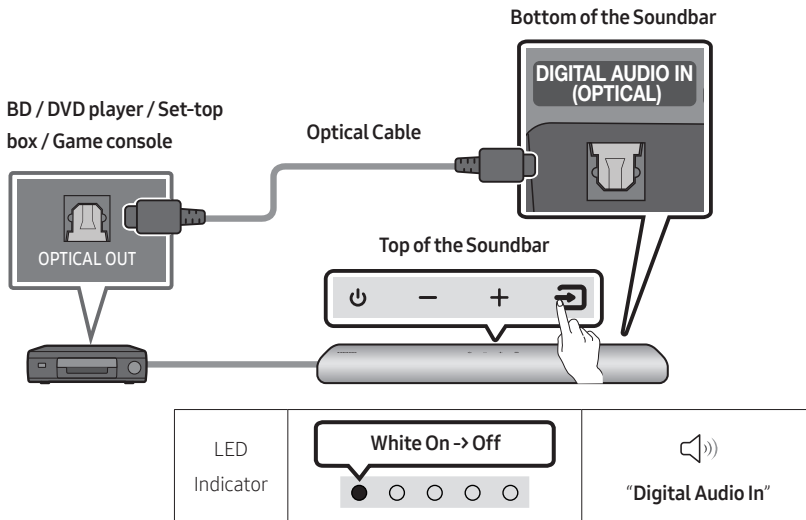

1. With the external device and Soundbar turned off, connect the **DIGITAL AUDIO IN (OPTICAL)** port on the Soundbar and the OPTICAL output port on the external device with the optical cable, as shown in the figure.
2. Turn on the Soundbar and external device.
3. Press the **Source** button on the top panel or remote control, and then select the **"Digital Audio In"** mode.
4. The external device sound is output from the Soundbar.

08 CONNECTING A MOBILE DEVICE

Connecting via Bluetooth

When a mobile device is connected using Bluetooth, you can hear stereo sound without the hassle of cables.

- When you connect a paired Bluetooth device with the Soundbar off, the Soundbar automatically turns on.









mobile device

The initial connection

- When connecting to a new Bluetooth device, make sure the device is within 1 m distance.

1.

Bluetooth Pairing button	LED Indicator	
 <p>OR</p> <p>When in "Bluetooth" mode</p>  	<div style="display: flex; justify-content: space-around; align-items: center;"> <div style="border: 1px solid black; padding: 5px; text-align: center;"> Red → Green → Blue Blinks </div> <div style="font-size: 2em;">→</div> <div style="border: 1px solid black; padding: 5px; text-align: center;"> Cyan Blinks X3 </div> </div> <div style="display: flex; justify-content: space-around; align-items: center; margin-top: 10px;"> <div style="text-align: center;">  <p>Pairing</p> </div> <div style="text-align: center;">  <p>Connection is complete</p> </div> </div> <ul style="list-style-type: none"> • Until pairing is complete, the Multicolor LED changes as Red → Green → Blue in turn. 	
	 <p>"Ready to connect via Bluetooth."</p>	<p>"Ding" Short Sound.</p>

2. On your device, select "[AV] Samsung Soundbar S4T-Series" from the list that appears.
3. Play music files from the device connected via Bluetooth through the Soundbar.

For more information about Bluetooth connections, refer to "Connecting via Bluetooth" on page 13.

Bluetooth Multi connection

The Soundbar can be connected to 2 Bluetooth devices at the same time.

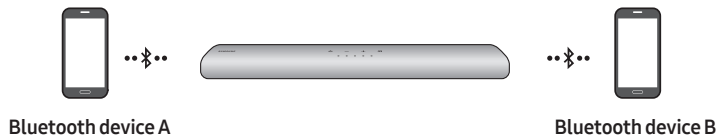

1. Connect the Soundbar to up to two Bluetooth devices. (See page 16)
2. Play music from one of the connected Bluetooth devices while two devices are connected.
3. To play music from the Bluetooth device “B” while playing from the device “A”, pause or stop playback on the device “A” and then start playing on the device “B”.
 - The device won't switch if playing music from the device “B” without pausing or stopping the device “A” first.

Bluetooth Multi Pairing

How to pair multiple devices to the Soundbar

1. Turn on the Soundbar.
2. On any source, press and hold the  (**Source**) button on the top of the Soundbar for more than 5 seconds for the Soundbar to go into “**Bluetooth Pairing**” mode, then on the Bluetooth device side, switch Bluetooth on, and select the Soundbar from the list of available devices, the Soundbar will automatically connect to the Bluetooth device.
3. A 2nd Bluetooth device can be paired and connected to the Soundbar using the same method. If you attempt to connect a 3rd device, a connected device that is not playing audio will lose its Bluetooth connection, but will still be paired with the Soundbar.
4. Using the same method, you can pair up to 8 Bluetooth devices, but only the last 2 will stay connected to the Soundbar at the same time.

NOTES

- Only 1 Samsung TV, or 2 Bluetooth devices can be connected to the Soundbar at one time.
- The Soundbar will be disconnected from Bluetooth devices when it receives a connection request from a Samsung TV.

Using the Tap Sound

Tap the Soundbar with your mobile device to play the sound of content on the mobile device through the Soundbar.

- This function may not be supported, depending on the mobile device.
- This function is only compatible with Samsung mobile devices with Android 8.1 or later.

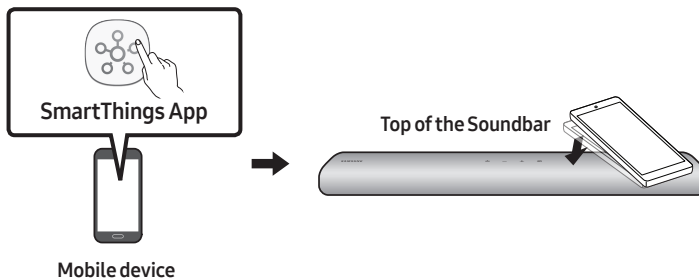

1. Turn on the **Tap Sound** function on your mobile device.
 - For details on how to turn on the function, refer to “**Setting the Tap Sound function**” below.
2. Tap the Soundbar with the mobile device. Select “**Start now**” in the displayed message window. A connection is established between the mobile device and Soundbar via Bluetooth.
3. Play the sound of content on the mobile device through the Soundbar.
 - This function connects a mobile device to the Soundbar via Bluetooth by detecting vibration that occurs when the device touches the Soundbar.
 - Make sure the mobile device does not tap a sharp corner of the Soundbar. The Soundbar or mobile device may become scratched or damaged.
 - It is recommended that the mobile device be covered with a case. Lightly tap the wide area in the upper portion of the Soundbar, without using excessive force.
 - To use this function, update the **SmartThings** app to the latest version. The function may not be supported, depending on the app version.

Setting the Tap Sound function

Use the **SmartThings** app to turn on the **Tap View, Tap Sound** function.

1. On the mobile device, run the **SmartThings** app.
2. Select (☰ → ⚙️) in the **SmartThings** app screen displayed on the mobile device.
3. Set “**Tap View, Tap Sound**” to On to allow the function to work when a mobile device moves close to the Soundbar. The function is turned on.

NOTES

- When the mobile device is in power-saving mode, the **Tap Sound** function does not work.
- The **Tap Sound** function may not work if there are devices near the Soundbar that cause radio interference such as electric devices. Make sure devices that may cause radio interference are placed at a sufficient distance away from the Soundbar.

09 INSTALLING ON A WALL

Samsung do not support the wall mount.
You can purchase a wall mount separately to install the speaker on a wall if you want.

Considerations for purchasing

- Endurable load : Above 7.6 kg
- Hole size : M4 - 10 threaded insert

NOTES

- Since Wall-mount installation is optional, you must purchase the corresponding accessories separately.
- Check the strength of the wall before you install the Wall Mount Bracket. If the strength is insufficient,make sure to reinforce the wall before installing the Wall Mount Bracket and the speaker on the wall.
- Samsung is not liable for any damage to the product due to the product being installed inappropriately.
- Please beware not to install the speaker being laid down or turned upside down.

10 INSTALLING THE SOUNDBAR IN FRONT OF TV

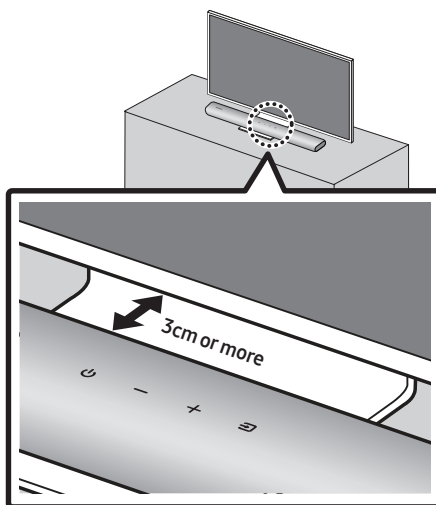

Align the centre of the Soundbar to the centre of the TV as illustrated in the image.
Place the Soundbar at least 3cm away from the TV.

NOTES

- Make sure the Soundbar is placed on a flat and solid surface.
- Insufficient gap from the TV may cause acoustic problems.

11 SOFTWARE UPDATE

Important: The update function erases all user settings. We recommend you write down your settings so that you can easily reset them after the update.

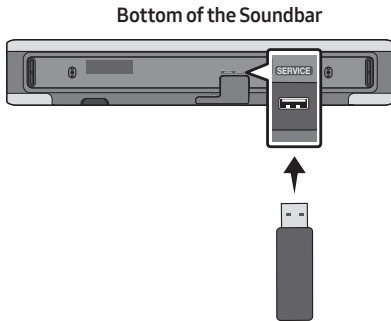

1. Connect a USB thumb drive to your computer.
Important: Make sure there are no music files on the USB thumb drive. This may cause the firmware update to fail.
2. Go to the Samsung website at (samsung.com) → select Enter Model Number and enter the model of your Soundbar. Select manuals and downloads and download the latest software file.
3. Save the downloaded software to a USB stick and select "Extract Here" to unzip the folder.
4. Turn on the Soundbar and connect the USB stick containing the software update to the **SERVICE** port.

5. Turn on the Soundbar Within 3 minutes, the 5 led cycle sequence flashing and updating begins. Then the 5 leds all is white, then 5 led cycle sequence flashing again, When the update is complete, the Soundbar will automatically restart.

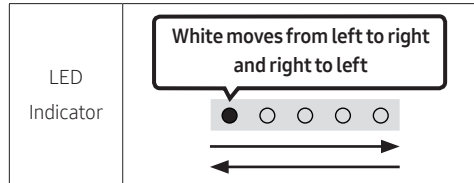

- This product has a DUAL BOOT function. If the firmware fails to update, you can update the firmware again.

If LED sequence flashing is not displayed

1. Turn off the Soundbar, disconnect and then reconnect the USB storage device that contains the update files to the Soundbar's **SERVICE** port.
2. Disconnect the Soundbar's power cord, reconnect it, and then turn on the Soundbar.

NOTES

- The firmware update may not work properly if audio files supported by the Soundbar are stored in the USB storage device.
- Do not disconnect the power or remove the USB device while updates are being applied. The main unit will turn off automatically after completing the firmware update.
- After the update is completed, the user setup in the Soundbar is initialised so you can reset your settings. We recommend you write down your settings so that you can easily reset them after the update. If the software update fails, check if the USB stick is defective.
- Mac OS users should use MS-DOS (FAT) as the USB format.
- Updating via USB may not be available, depending on the USB storage device manufacturer.

Initialisation

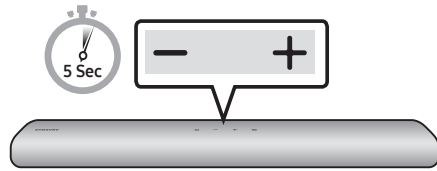

With the Soundbar on, press the **— + (Volume)** buttons on the body at the same time for at least 5 seconds. The LED display changes as shown below and then the Soundbar is initialised.

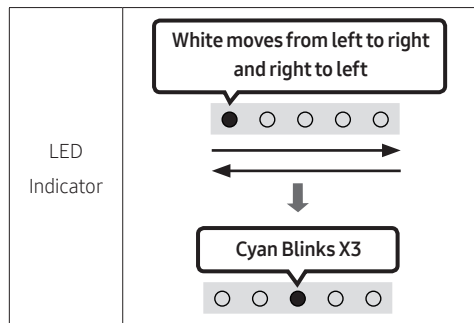

⚠ CAUTION

- All the settings of the Soundbar are initialised. Be sure to perform this only when initialisation is required.

12 TROUBLESHOOTING

Refer to the instructions below if this product does not function properly.

In case the power is not turned on

- Make sure the power cord of the Soundbar is correctly inserted into the outlet.

In case the functions do not work properly

- After removing the power cord, insert it again.
- Try again after initialising the product. (See page 21)
- If there is no signal, the Soundbar automatically turns off after a certain period of time. Turn on the power.

In case the remote control does not work

- Make sure the remote is within range of the Soundbar.
- Replace the batteries with new ones.

In case the Soundbar sound is not output

- The volume of the Soundbar is too low or muted. Adjust the volume.
- When any external device (STB, Bluetooth device, mobile device, etc.) is connected, adjust the volume of the external device.
- For sound output of the TV, select Soundbar. (Samsung TV: Home (🏠) → Settings (⚙️) → Sound → Sound Output → Select Soundbar)
- Remove the cable from the Soundbar and then reconnect it.

In case Bluetooth connection is not possible

- When connecting a new device, switch to Bluetooth Pairing for connection. (Press the **PAIR** button on the remote control or press the  (Source) button on the body for at least 5 seconds.)
- Reconnect it after removing the Bluetooth speaker list on the device to connect. (Samsung TV: Home (🏠) → Settings (⚙️) → Sound → Sound Output → Bluetooth Speaker List)

In case Bluetooth sound breaking occurs

- Keep your device away from the Soundbar because it may cause radio interference. e.g. microwave, wireless router, etc.
- Because the device to connect is far away from the Soundbar, sound breaking may occur. Move the device near the Soundbar.
- If a part of your body is in contact with the Bluetooth transceiver or the product is installed on metal furniture, sound breaking may occur. Check the installation environment and conditions for use.

In case the Soundbar is not turned on as soon as the TV is turned on

- When you turn off the Soundbar while watching TV, power synchronization with the TV is disabled. First turn off the TV.

13 LICENCE



Manufactured under license from Dolby Laboratories. Dolby, Dolby Audio, and the double-D symbol are trademarks of Dolby Laboratories.



For DTS patents, see <http://patents.dts.com>. Manufactured under license from DTS, Inc. DTS, the Symbol, DTS in combination with the Symbol, and DTS 2.0 Channel are registered trademarks or trademarks of DTS, Inc. in the United States and/or other countries. DTS, Inc. All Rights Reserved.



The Bluetooth® word mark and logos are registered trademarks owned by the Bluetooth SIG, Inc. and any use of such marks by Samsung Electronics Co., Ltd. is under license. Other trademarks and trade names are those of their respective owners.

14 OPEN SOURCE LICENCE NOTICE

To send inquiries and requests for questions regarding open sources, contact Samsung Open Source (<http://opensource.samsung.com>)

15 IMPORTANT NOTES ABOUT SERVICE

- Figures and illustrations in this User Manual are provided for reference only and may differ from actual product appearance.
- An administration fee may be charged if either
 - (a) an engineer is called out at your request and there is no defect with the product (i.e. where the user manual has not been read).
 - (b) you bring the unit to a repair centre and there is no defect with the product (i.e. where the user manual has not been read).
- You will be informed of the administration fee amount before a technician visits.

16 SPECIFICATIONS AND GUIDE

Specifications

Model Name	HW-S40T / S41T
Weight	1.9 kg
Dimensions (W x H x D)	680.0 x 68.0 x 115.0 mm
Operating Temperature Range	+5°C to +35°C
Operating Humidity Range	10 % ~ 75 %
AMPLIFIER Rated Output power	(25W x 2) + (25W x 2)
Supported play formats (DTS 2.0 sound is played in DTS format.)	LPCM 2ch, Dolby Audio™ (supporting Dolby® Digital), DTS
WIRELESS DEVICE OUTPUT POWER BT max transmitter power	100mW at 2.4GHz – 2.4835GHz
Overall Standby Power Consumption (W)	2.0W
Bluetooth Port deactivation method	Press and hold the SOUND MODE button for more than 5 seconds to turn off Bluetooth Power function.

NOTES

- Samsung Electronics Co., Ltd reserves the right to change the specifications without notice.
- Weight and dimensions are approximate.

- Hereby, Samsung, declares that this equipment is in compliance with Directive 2014/53/EU.



The full text of the EU declaration of conformity is available at the following internet address: <http://www.samsung.com> go to Support > Search Product Support and enter the model name.

This equipment may be operated in all EU countries.



[Correct disposal of batteries in this product]

(Applicable in countries with separate collection systems)

This marking on the battery, manual or packaging indicates that the batteries in this product should not be disposed of with other household waste at the end of their working life. Where marked, the chemical symbols Hg, Cd or Pb indicate that the battery contains mercury, cadmium or lead above the reference levels in EC Directive 2006/66.

If batteries are not properly disposed of, these substances can cause harm to human health or the environment.

To protect natural resources and to promote material reuse, please separate batteries from other types of waste and recycle them through your local, free battery return system.



**Correct Disposal of This Product
(Waste Electrical & Electronic Equipment)**

(Applicable in countries with separate collection systems)

This marking on the product, accessories or literature indicates that the product and its electronic accessories (e.g. charger, headset, USB cable) should not be disposed of with other household waste at the end of their working life. To prevent possible harm to the environment or human health from uncontrolled waste disposal, please separate these items from other types of waste and recycle them responsibly to promote the sustainable reuse of material resources.

Household users should contact either the retailer where they purchased this product, or their local government office, for details of where and how they can take these items for environmentally safe recycling.

Business users should contact their supplier and check the terms and conditions of the purchase contract. This product and its electronic accessories should not be mixed with other commercial wastes for disposal.

For information on Samsung's environmental commitments and product specific regulatory obligations e.g. REACH, WEEE, Batteries, visit:

http://www.samsung.com/uk/aboutsamsung/samsungelectronics/corporatecitizenship/data_corner.html

COMMISSION REGULATION (EU) 2019/1782

Ecodesign requirements for external power supplies :

www.samsung.com/global/ecodesign_component









SICHERHEITSINFORMATIONEN

HINWEISE ZUR SICHERHEIT

ZUR VERMEIDUNG VON STROMSCHLÄGEN DARF DIESES GERÄT NICHT GEÖFFNET WERDEN.

ES ENTHÄLT KEINE BAUTEILE, DIE VOM BENUTZER GEWARTET ODER REPARIERT WERDEN KÖNNEN. WARTUNGS- UND REPARATURARBEITEN DÜRFEN NUR VON FACHPERSONAL AUSGEFÜHRT WERDEN.

In der nachstehenden Tabelle finden Sie eine Erklärung zu Symbolen, die sich möglicherweise auf Ihrem Samsung-Produkt befinden.

	<div style="text-align: center;"> <p>ACHTUNG</p> <p>GEFAHR ELEKTRISCHER SCHLÄGE! GERÄT NICHT ÖFFNEN!</p> </div> 
	<p>Dieses Symbol zeigt an, dass im Inneren Hochspannung vorhanden ist. Es ist gefährlich, Teile im Inneren dieses Bildschirms zu berühren.</p>
	<p>Dieses Symbol weist darauf hin, dass diesem Gerät wichtige Anweisungen zum Betrieb und zur Wartung beigelegt sind.</p>
	<p>Produkt der Klasse-II: Dieses Symbol zeigt an, dass das Gerät keinen elektrischen Erdungsanschluss (Masse) benötigt. Wenn dieses Symbol bei einem Produkt mit Netzkabel nicht vorhanden ist, MUSS das Produkt zuverlässig mit einem Schutzleiter (Erde) verbunden sein.</p>
	<p>Wechselspannung: Dieses Symbol zeigt an, dass es sich bei der mit diesem Symbol gekennzeichneten Nennspannung um eine Wechselspannung handelt.</p>
	<p>Gleichspannung: Dieses Symbol zeigt an, dass es sich bei der mit diesem Symbol gekennzeichneten Nennspannung um eine Gleichspannung handelt.</p>
	<p>Achtung! Gebrauchsanweisung beachten: Dieses Symbol weist den Benutzer an, weitere sicherheitsrelevante Informationen der Gebrauchsanweisung zu entnehmen.</p>

WARNUNG

- Setzen Sie das Gerät nicht Nässe oder Feuchtigkeit aus, um die Gefahr eines Brandes bzw. eines elektrischen Schlags zu vermeiden.

ACHTUNG

- UM ELEKTRISCHE SCHLÄGE ZU VERMEIDEN, RICHTEN SIE DEN BREITEN KONTAKTSTIFT DES STECKERS AN DEM BREITEN STECKPLATZ AUS, UND STECKEN SIE DEN STECKER VOLL EIN.
- Dieses Gerät darf nur an eine Netzsteckdose mit Schutzerdung angeschlossen werden.
- Um das Gerät vom Netzbetrieb zu trennen, muss der Stecker aus der Netzsteckdose gezogen werden. Deshalb sollte der Netzstecker jederzeit zugänglich und leicht trennbar sein.
- Das Gerät keinem Spritz- oder Tropfwasser aussetzen. Keine mit Flüssigkeit gefüllten Behälter, wie Vasen auf das Gerät stellen.
- Um das Gerät vollständig auszuschalten, muss der Netzstecker aus der Steckdose gezogen werden. Somit muss der Netzstecker immer bequem erreichbar sein.

HINWEISE

1. Stellen Sie sicher, dass die Stromversorgung in Ihrem Haushalt den auf dem Etikett auf der Unterseite des Geräts angegebenen Anforderungen entspricht. Stellen Sie Ihr Produkt horizontal auf einer geeigneten Unterlage (Möbel) auf, so dass rundherum ausreichend Platz 7~10 cm zur Belüftung bleibt. Achten Sie darauf, dass die Belüftungsöffnungen nicht abgedeckt sind. Stellen Sie das Gerät nicht auf Verstärker oder andere Geräte, die heiß werden können. Das Gerät ist für Dauerbetrieb eingerichtet. Um das Gerät vollständig auszuschalten, den Stecker aus der Steckdose ziehen. Ziehen Sie den Netzstecker des Geräts wenn Sie beabsichtigen, es für längere Zeit nicht zu nutzen.
2. Ziehen Sie bei Gewittern das Stromkabel aus der Steckdose. Durch Blitze verursachte Spannungsspitzen können zur Beschädigung des Geräts führen.
3. Halten Sie das Gerät von direkter Sonneneinstrahlung oder anderen Wärmequellen fern. Dies kann zu einer Überhitzung führen und zu einer Fehlfunktion des Geräts führen.
4. Schützen Sie das Produkt vor Feuchtigkeit (z. B. Vasen), übermäßiger Hitze (z. B. Kamine) oder Geräten, die starke magnetische oder elektrische Felder erzeugen. Trennen Sie das Netzkabel bei Fehlfunktionen des Geräts von der Stromversorgung. Ihr Produkt ist nicht für den gewerblichen Einsatz vorgesehen. Verwenden Sie dieses Produkt nur für den privaten Bereich. Wenn Ihr Produkt oder die CD bei kalten Temperaturen aufbewahrt wurden, kann Kondensation auftreten. Wenn Sie das Gerät bei kalten Temperaturen transportiert haben, warten Sie mit der Inbetriebnahme circa 2 Stunden, bis das Gerät Raumtemperatur erreicht hat.
5. Die in diesem Produkt verwendeten Batterien enthalten umweltschädliche Chemikalien. Entsorgen Sie die Batterien nicht im Hausmüll. Entsorgen Sie Batterien niemals in einem Feuer. Schließen Sie die Batterien nicht kurz, zerlegen und überhitzen Sie sie nicht. Bei unsachgemäßem Austausch von Batterien besteht Explosionsgefahr. Setzen Sie nur Batterien des gleichen oder eines gleichwertigen Typs ein.

Reinigung des Gewebes

Entfernen Sie jeden Schmutz oder Fleck auf der Produktoberfläche sofort.

Das Entfernen und Reinigen kann bei einigen Substanzen oder bei längerer Einwirkzeit weniger effektiv sein.

ACHTUNG

- Verwenden Sie einen Staubsauger oder eine Klebefusselrolle, um Staub, Handabdrücke und Ähnliches zu entfernen.
 - Einige Reinigungsbürsten können je nach den darin enthaltenen Materialien das Produkt beschädigen.
 - Handtücher und Reinigungstücher können Fusseln oder Schmutz auf dem Produkt hinterlassen.
- Kratzen Sie den Schmutz nicht mit Nägeln oder sonstigen Werkzeugen ab. Das Gewebe könnte dadurch beschädigt werden.
- Um Öl- oder Flüssigkeitsflecken zu entfernen, verwenden Sie ein sauberes, weißes, mit Wasser angefeuchtetes Tuch. Bleibt der Fleck bestehen, wischen Sie ihn mit einer Mischung aus Wasser und neutralem Reinigungsmittel (wie z. B. Geschirrspülseife) und einem Tuch ab.
 - Ein nicht neutrales Wasch- oder Reinigungsmittel kann zu Verfärbungen oder Gewebeschäden führen.
 - Verwenden Sie nach der Reinigung ein trockenes Tuch oder einen Föhn, um den Bereich zu trocknen.
 - Wenden Sie keine übermäßige Gewalt an, um Verfärbungen oder Beschädigungen des Gewebes zu vermeiden.

INHALT

01	Überprüfen der Komponenten	6
02	Produktübersicht	7
03	Verwendung der Fernbedienung	9
04	Verbinden der Soundbar	11
05	Verwendung einer Kabelverbindung mit dem Fernseher	12
06	Verwendung einer drahtlosen Verbindung mit dem Fernseher	13
07	Verbinden eines externen Geräts	15
08	Verbinden eines Mobilgeräts	16
09	Montage an einer Wand	19
10	Installieren der Soundbar vor dem Fernseher	19
11	Software-Update	20
12	Fehlerbehebung	22
13	Licence	23
14	Bekanntmachung zu Open Source Lizenzen	23
15	Wichtige Hinweise zum Kundendienst	23
16	Spezifikationen und Leitfaden	24

01 ÜBERPRÜFEN DER KOMPONENTEN

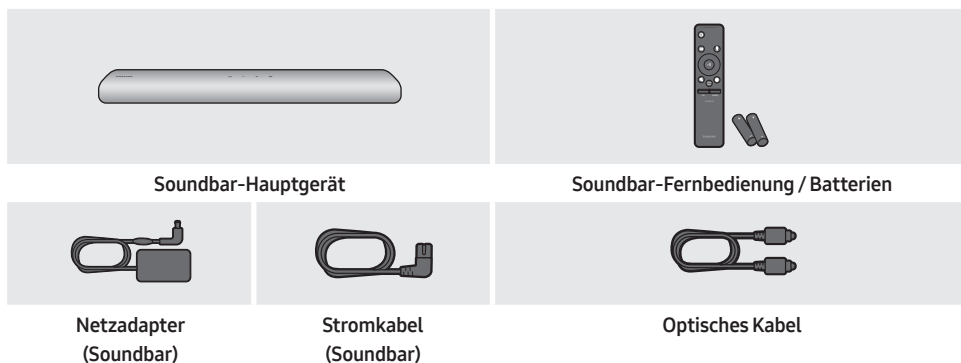

- Weitere Informationen zur Stromversorgung und zum Stromverbrauch finden Sie auf dem Aufkleber am Gerät. (Aufkleber: Unterer Teil des Soundbar-Hauptgeräts)
- Um zusätzliche Komponenten oder optionale Kabel zu erwerben, wenden Sie sich an ein Servicezentrum oder den Kundendienst von Samsung.
- Es gibt zwei Wandhalterungslöcher (Größe M4) auf der Unterseite der Soundbar. Kaufen Sie separat eine kompatible Halterung und bringen Sie die Soundbar nach Ihren Wünschen an einer Wand an.
- Das Aussehen des Zubehörs kann etwas von den Abbildungen oben abweichen.

Einlegen der Batterien vor der Verwendung der Fernbedienung (AA-Batterien X 2)



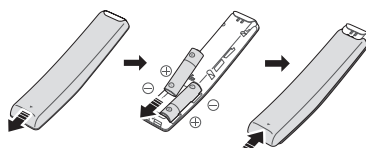





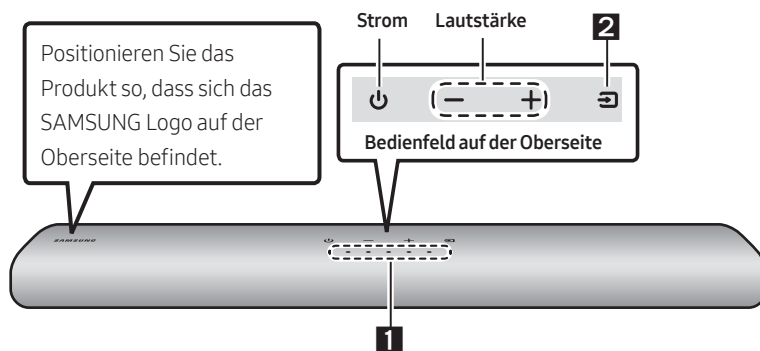

















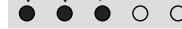

Schieben Sie die rückseitige Abdeckung in Pfeilrichtung, bis sie vollständig entfernt ist. Legen Sie 2 AA-Batterien (1,5V) so ausgerichtet ein, dass ihre Polarität richtig ist. Schieben Sie die rückseitige Abdeckung wieder vollständig zurück.

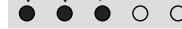

02 PRODUKTÜBERSICHT

Oberes Bedienfeld der Soundbar

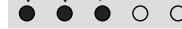

1	LED-Anzeige	<p>Die LED-Anzeige blinkt, leuchtet oder wechselt die Farbe, je nach dem aktuellem Modus oder Status der Soundbar. Die Farbe der LED-Anzeige und die Anzahl der Leuchten zeigen den aktiven Modus wie unten beschrieben an.</p> <table border="1" data-bbox="337 829 1091 909"> <tr> <td> Weiße LED</td> <td> Weiße LED</td> <td> Mehrfarbige LED</td> <td> Weiße LED</td> <td> Weiße LED</td> </tr> </table> <ul style="list-style-type: none"> Die mehrfarbige LED wechselt je nach Modus oder Status zu Weiß, Zyan, Grün, Rot, Gelb, Orange, Lila und Blau. 	 Weiße LED	 Weiße LED	 Mehrfarbige LED	 Weiße LED	 Weiße LED	
 Weiße LED	 Weiße LED	 Mehrfarbige LED	 Weiße LED	 Weiße LED				
2	Quelle	<ul style="list-style-type: none"> Drücken Sie die Taste  (Quelle), um den Modus zu wechseln. Jedes Mal, wenn Sie den Modus ändern, leuchtet die LED weiß auf und erlischt dann. <table border="1" data-bbox="337 1072 1091 1239"> <tr> <td data-bbox="337 1072 492 1182">LED-Anzeige</td> <td data-bbox="492 1072 791 1182">  Weiß Ein -> Aus  </td> <td data-bbox="791 1072 1091 1182">  Weiß Ein -> Aus  </td> </tr> <tr> <td data-bbox="337 1182 492 1239"></td> <td data-bbox="492 1182 791 1239">„Digital Audio In“</td> <td data-bbox="791 1182 1091 1239">„Bluetooth“</td> </tr> </table>	LED-Anzeige	 Weiß Ein -> Aus 	 Weiß Ein -> Aus 		„Digital Audio In“	„Bluetooth“
LED-Anzeige	 Weiß Ein -> Aus 	 Weiß Ein -> Aus 						
	„Digital Audio In“	„Bluetooth“						

Unteres Bedienfeld der Soundbar

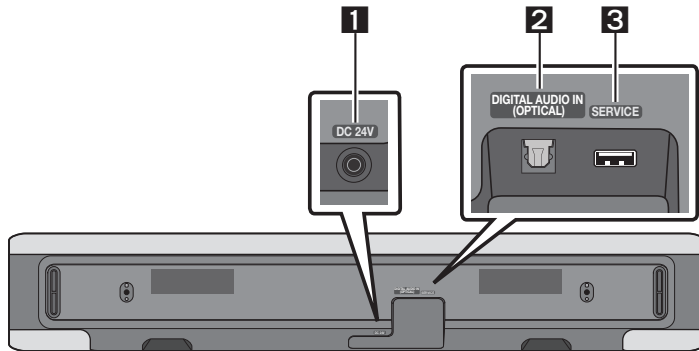

1	DC 24V (Stromversorgungseingang) Verbinden Sie den Netzadapter.
2	DIGITAL AUDIO IN (OPTICAL) Anschluss an den digitalen (optischen) Ausgang eines externen Gerätes.
3	SERVICE Schließen Sie ein USB-Speichergerät an, um die Software des Produkts zu aktualisieren.

03 VERWENDUNG DER FERNBEDIENUNG

So verwenden Sie die Fernbedienung

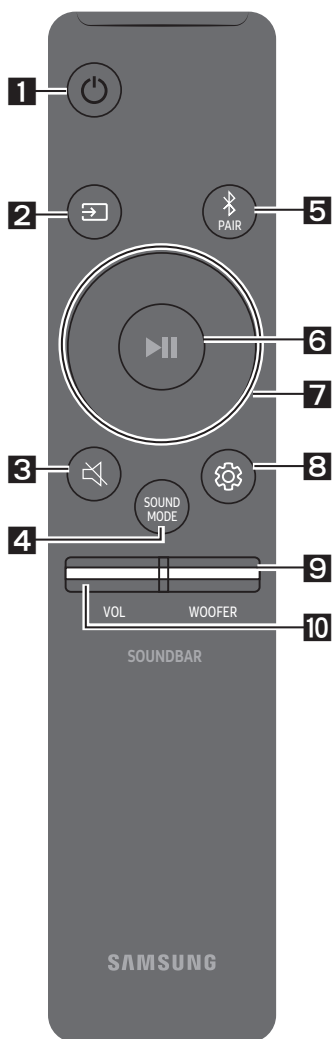

1

Strom

Schaltet die Soundbar ein und aus.

LED- Anzeige	Zyan blinkt 1x	Rot blinkt 3x
	Ein	Aus

- **Auto Power Down-Funktion**

In folgenden Situationen wird das Gerät automatisch ausgeschaltet:

- Im Modus „**Digital Audio In**“ / „**Bluetooth**“, wenn es 20 Minuten lang kein Audiosignal gibt.

2

☒ (Quelle)

Drücken Sie hier, um eine quelle, die mit der Soundbar verbunden ist, auszuwählen.

3

🔇 (Stummschaltung)

Drücken Sie die Taste 🔇 (Stummschaltung), um den Strom stumm zu schalten.

Drücken Sie sie erneut, um den Ton wieder einzuschalten.

LED- Anzeige	Blinkt X wiederholt
-----------------	---------------------

4

SOUND MODE

Sie können durch Drücken der Taste den gewünschten Audiomodus auswählen. Bei jedem Wechsel des Modus blinkt die mehrfarbige LED weiß.

LED- Anzeige	Weiß blinkt 1x
🔊	„Standard“ → „Smart“ → „Music“

5**Bluetooth PAIR**

Schalten Sie die Soundbar in den Bluetooth-Kopplungs-Modus.

Wenn Sie die Taste drücken, ändert sich die LED-Anzeige wie unten dargestellt.

- Bis zum Abschluss der Kopplung wechselt die mehrfarbige LED nacheinander in der Reihenfolge **Rot** → **Grün** → **Blau**.

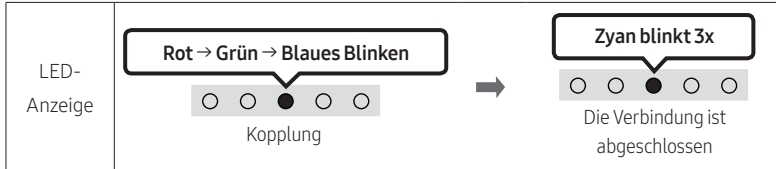
**6****⏮ (Wiedergabe / Pause)**

Sie können die Musik auch durch Drücken der Taste wiedergeben oder pausieren.

7**Oben/Unten/Links/Rechts**

Drücken Sie **Oben/Unten/Links/Rechts** auf der Taste, um Funktionen auszuwählen oder einzustellen.

8**⚙ (Soundsteuerung)**

Sie können durch Drücken der Taste den gewünschten Audiomodus auswählen. Die gewünschte Option kann mit den Tasten **Oben/Unten** eingestellt werden. Bei jedem Wechsel des Modus blinkt die mehrfarbige LED weiß.

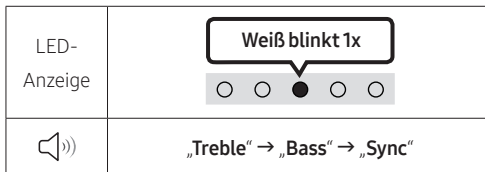
**9****WOOFER (BASS)-LAUTSTÄRKE**

Drücken Sie die Taste nach oben oder unten, um die Lautstärke des Woofers (Bass) auf -6 bis +6 einzustellen. Um die Woofer (Bass)-Lautstärkestufe auf 0 (Standard) einzustellen, drücken Sie die Taste.

10**LAUTSTÄRKE**

Drücken Sie die Taste nach oben oder unten, um die Lautstärke einzustellen.

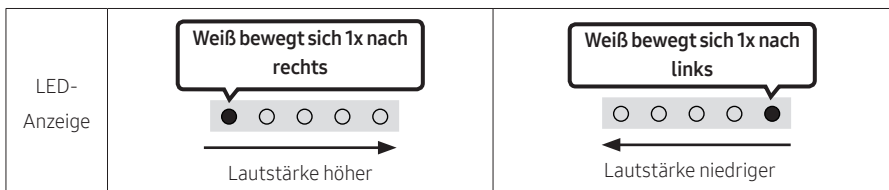

04 VERBINDEN DER SOUNDBAR

Stromanschluss

Verwenden Sie die Stromkomponenten (1, 2), um die Soundbar in der folgenden Reihenfolge an das Stromnetz anzuschließen:

- Weitere Informationen zur benötigten Stromversorgung und zum Stromverbrauch finden Sie auf dem Aufkleber am Gerät. (Aufkleber: Unterer Teil des Soundbar-Hauptgeräts)

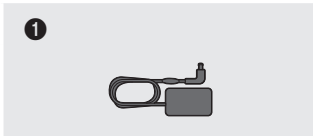

Netzadapter (Soundbar)



Stromkabel (Soundbar)

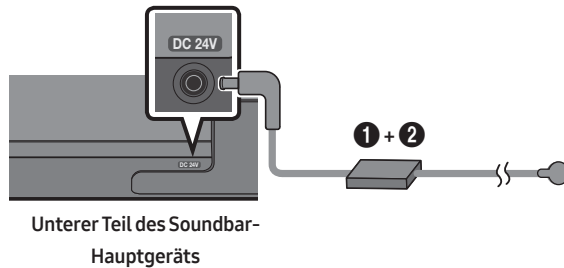

Unterer Teil des Soundbar-Hauptgeräts

HINWEISE

- Wenn Sie das Stromkabel beim Einschalten des Geräts aus- und wieder einstecken, schaltet sich die Soundbar automatisch ein.
- Achten Sie darauf, dass der Netzadapter flach auf einem Tisch oder dem Fußboden liegt. Wenn Sie den Netzadapter in hängender Position mit dem Netzkabeleingang nach oben platzieren, könnten Wasser oder sonstige Fremdstoffe in den Adapter gelangen und zu Fehlfunktionen führen.

05 VERWENDUNG EINER KABELVERBINDUNG MIT DEM FERNSEHER

Verbindung mit einem optischen Kabel

Wenn der Ton einer Sendung in Dolby Digital kodiert ist und das „Format des digitalen Audioausgangs“ an Ihrem Fernsehgerät auf PCM eingestellt ist, empfehlen wir Ihnen, die Einstellung auf Dolby Digital zu ändern. Wenn die Einstellung am Fernseher geändert ist, werden Sie eine bessere Tonqualität feststellen. (Das Menü des Fernsehers kann je nach Hersteller des Fernsehers unterschiedliche Begriffe für Dolby Digital und PCM verwenden.)

Checkliste vor dem Verbinden

- Wenn Sie ein optisches Kabel verwenden und die Anschlüsse über Abdeckungen verfügen, müssen Sie die Abdeckungen unbedingt entfernen.

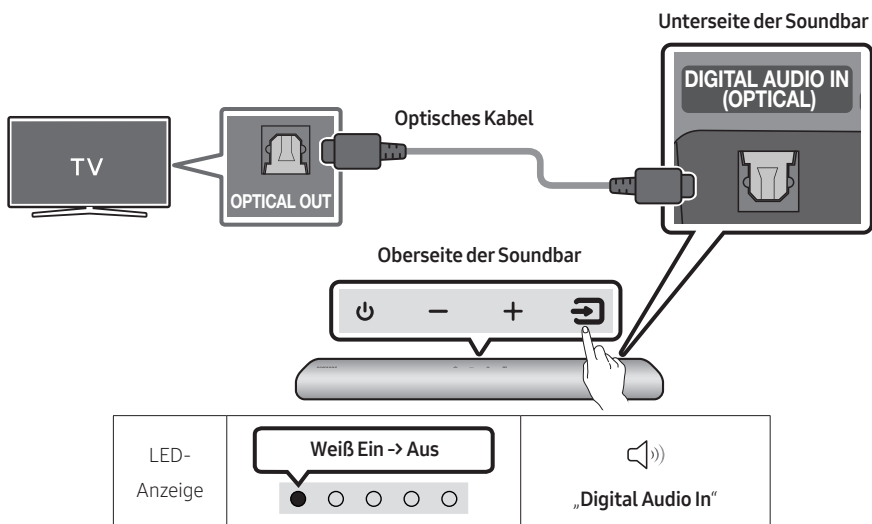

1. Schalten Sie Fernseher und Soundbar aus und verbinden Sie den Anschluss **DIGITAL AUDIO IN (OPTICAL)** an der Soundbar und den OPTICAL-Ausgangsanschluss am Fernseher mit dem optischen Kabel, wie in der Abbildung gezeigt.
2. Schalten Sie die Soundbar und den Fernseher ein.
3. Drücken Sie die Taste (**Quelle**) auf dem Bedienfeld der Oberseite oder auf der Fernbedienung und wählen Sie dann den „**Digital Audio In**“-Modus aus.
4. Der Ton des Fernsehers wird über die Soundbar ausgegeben.

06 VERWENDUNG EINER DRAHTLOSEN VERBINDUNG MIT DEM FERNSEHER



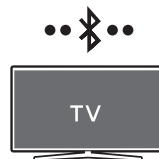

Verbindung per Bluetooth

Wenn ein Samsung-TV über Bluetooth verbunden ist, können Sie Stereoton ohne störende Verkabelung hören.

- Es kann nur ein Samsung-TV gleichzeitig verbunden werden.
- Es kann ein Samsung-TV mit Bluetooth-Unterstützung angeschlossen werden. Prüfen Sie die Spezifikation Ihres Fernsehgeräts.



Die erste Verbindung

1.	Bluetooth-Kopplungstaste  ODER Im „Bluetooth“-Modus 	LED-Anzeige  Kopplung → Die Verbindung ist abgeschlossen • Bis zum Abschluss der Kopplung wechselt die mehrfarbige LED nacheinander in der Reihenfolge Rot → Grün → Blau .	
		„Ready to connect via Bluetooth.“	„Ding“ Kurzer Sound.

- Bluetooth-Modus am Samsung-TV auswählen.
(z.B. Home (🏠) → Einstellung (⚙️) → Ton → Tonausgabe → Bluetooth-Lautsprecherliste → [AV] Samsung Soundbar S4T-Series (Bluetooth))
- Wählen Sie „[AV] Samsung Soundbar S4T-Series“ aus der Liste auf dem Fernsehbildschirm aus. Eine verfügbare Soundbar wird mit „**Muss gekoppelt werden**“ oder „**Gekoppelt**“ auf der Liste der Bluetooth-Geräte angezeigt. Um den Samsung-TV mit der Soundbar zu verbinden, wählen Sie die Meldung aus und stellen Sie dann eine Verbindung her.
- Sie können jetzt den Ton des Samsung-TV über die Soundbar hören.
 - Wenn es ein Verbindungsprotokoll zwischen der Soundbar und dem Samsung-Fernseher gibt, wird die Soundbar automatisch verbunden, indem ihr Modus zu „**Bluetooth**“ gewechselt wird.

Falls das Gerät nicht verbunden werden kann

- Falls Sie in der Liste mit Lautsprechern am Samsung-TV eine vorhandene Soundbar (z.B. **[AV] Samsung Soundbar S4T-Series**) haben, löschen Sie diese.
- Wiederholen Sie dann die Schritte 1 bis 3.

Trennen der Soundbar vom Samsung-TV

Drücken Sie die Taste  (**Quelle**) auf dem Bedienfeld der Oberseite oder auf der Fernbedienung, um einen anderen Modus als „**Bluetooth**“ auszuwählen.

- Das Trennen dauert einige Zeit, denn der Samsung-TV muss eine Antwort von der Soundbar erhalten. (Die erforderliche Zeit kann je nach dem Modell des Samsung-TV unterschiedlich sein.)

Hinweise zur Bluetooth-Verbindung

- Suchen Sie ein neues Gerät im Umkreis von 1 m, um eine Verbindung per Bluetooth-Kommunikation herzustellen.
- Wenn Sie bei der Verbindung mit einem Bluetooth-Gerät nach einem PIN-Code gefragt werden, geben Sie <0000> ein.
- Die Soundbar schaltet sich nach 20 Minuten im Bereitschaftszustand automatisch aus.
- Die Soundbar führt die Bluetooth-Suche oder -Verbindung unter den folgenden Umständen möglicherweise nicht korrekt aus:
 - Wenn rund um die Soundbar ein starkes elektrisches Feld vorhanden ist.
 - Wenn mehrere Bluetooth-Geräte gleichzeitig mit der Soundbar gekoppelt sind.
 - Wenn das Bluetooth-Gerät ausgeschaltet ist, nicht an seinem Platz ist oder Fehlfunktionen aufweist.
- Elektronische Geräte können Funkstörungen verursachen. Elektromagnetische Wellen erzeugende Geräte müssen vom Soundbar-Hauptgerät ferngehalten werden - z. B. Mikrowellen, WLAN-Geräte etc.

07 VERBINDEN EINES EXTERNEN GERÄTS

Verbindung mit einem optischen Kabel

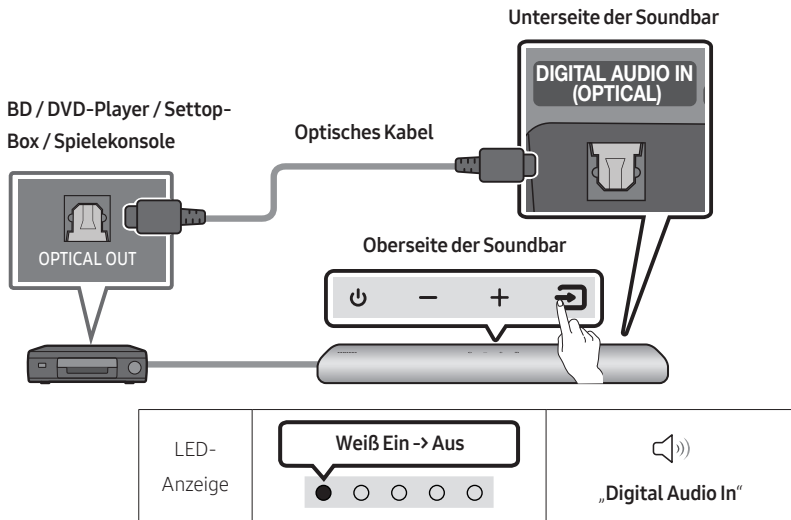

1. Schalten Sie das externe Gerät und die Soundbar aus und verbinden Sie den Anschluss **DIGITAL AUDIO IN (OPTICAL)** an der Soundbar und den OPTICAL-Ausgangsanschluss am externen Gerät mit dem optischen Kabel, wie in der Abbildung gezeigt.
2. Schalten Sie die Soundbar und das externe Gerät ein.
3. Wählen Sie den „**Digital Audio In**“-Modus aus, indem Sie die Taste  (**Quelle**) auf dem Bedienfeld der Oberseite oder auf der Fernbedienung drücken.
4. Der Ton des externen Geräts wird über die Soundbar ausgegeben.

08 VERBINDEN EINES MOBILGERÄTS

Verbindung per Bluetooth

Wenn ein Mobilgerät über Bluetooth verbunden ist, können Sie Stereoton ohne störende Verkabelung hören.

- Wenn Sie ein gekoppeltes Bluetooth-Gerät mit der ausgeschalteten Soundbar verbinden, schaltet sich die Soundbar automatisch ein.







Mobilgerät

Die erste Verbindung

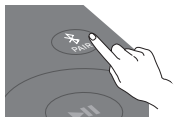
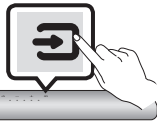
- Achten Sie beim Verbinden mit einem neuen Bluetooth-Gerät darauf, dass sich das Gerät innerhalb einer Entfernung von 1 m befindet.

1.

Bluetooth-Kopplungstaste	LED-Anzeige	
 <p>ODER</p> <p>Im „Bluetooth“-Modus</p>  	<div style="display: flex; justify-content: space-around; align-items: center;"> <div style="border: 1px solid black; padding: 5px;">Rot → Grün → Blaues Blinken</div> <div style="font-size: 2em;">→</div> <div style="border: 1px solid black; padding: 5px;">Zyan blinkt 3x</div> </div> <div style="display: flex; justify-content: space-around; align-items: center; margin-top: 10px;"> <div style="text-align: center;">  <p>Kopplung</p> </div> <div style="text-align: center;">  <p>Die Verbindung ist abgeschlossen</p> </div> </div> <ul style="list-style-type: none"> • Bis zum Abschluss der Kopplung wechselt die mehrfarbige LED nacheinander in der Reihenfolge Rot → Grün → Blau. 	
	 <p>„Ready to connect via Bluetooth.“</p>	<p>„Ding“ Kurzer Sound.</p>

2. Wählen Sie an Ihrem Gerät in der angezeigten Geräteliste „[AV] Samsung Soundbar S4T-Series“.
3. Spielen Sie Musikdateien von dem über Bluetooth verbundenen Gerät über die Soundbar ab.

Weitere Informationen über Bluetooth-Verbindungen finden Sie unter „Verbindung per Bluetooth“ auf den Seiten 13.

Bluetooth-Mehrfachverbindung

Die Soundbar kann mit 2 Bluetooth-Geräten gleichzeitig verbunden werden.

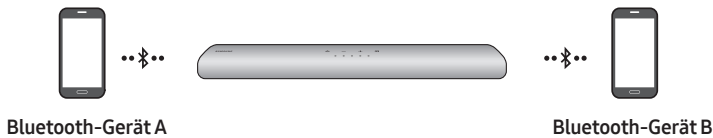

1. Verbinden Sie die Soundbar mit bis zu zwei Bluetooth-Geräten. (Weitere Informationen finden Sie auf Seite 16)
2. Spielen Sie Musik von einem der angeschlossenen Bluetooth-Geräte ab, während zwei Geräte verbunden sind.
3. Um Musik vom Bluetooth-Gerät „B“ während der Wiedergabe vom Gerät „A“ abzuspielen, pausieren oder stoppen Sie die Wiedergabe auf dem Gerät „A“ und starten Sie dann die Wiedergabe auf dem Gerät „B“.
 - Das Gerät schaltet nicht um, wenn Musik vom Gerät „B“ abgespielt wird, ohne dass das Gerät „A“ zuerst pausiert oder gestoppt wird.

Bluetooth-Mehrfachkopplung

So koppeln Sie mehrere Geräte mit der Soundbar

1. Schalten Sie die Soundbar ein.
2. Drücken und halten Sie bei einer beliebigen Quelle die Taste  (**Quelle**) auf der Oberseite der Soundbar länger als 5 Sekunden gedrückt, um die Soundbar in den „**Bluetooth-Kopplung**“-Modus zu versetzen, schalten Sie dann auf der Seite des Bluetooth-Gerätes Bluetooth ein und wählen Sie die Soundbar in der Liste der verfügbaren Geräte. Die Soundbar wird automatisch mit dem Bluetooth-Gerät verbunden.
3. Mit der gleichen Methode kann ein 2. Bluetooth-Gerät gekoppelt und mit der Soundbar verbunden werden.

Falls Sie versuchen, ein 3. Gerät zu verbinden, wird ein verbundenes Gerät, das keinen Ton wiedergibt, seine Bluetooth-Verbindung verlieren, jedoch weiterhin mit der Soundbar gekoppelt sein.
4. Mit der gleichen Methode können Sie bis zu 8 Bluetooth-Geräte koppeln, aber nur die letzten 2 bleiben gleichzeitig mit der Soundbar verbunden.

HINWEISE

- Es können nur 1 Samsung Fernsehgerät oder 2 Bluetooth-Geräte gleichzeitig mit der Soundbar verbunden werden.
- Die Soundbar wird von Bluetooth-Geräten getrennt, wenn sie eine Verbindungsanforderung von einem Samsung-TV erhält.

Verwendung von Tap Sound

Tippen Sie die Soundbar mit Ihrem Mobilgerät an, um den Ton des Inhalts auf dem Mobilgerät über die Soundbar wiederzugeben.

- Diese Funktion wird je nach dem Mobilgerät eventuell nicht unterstützt.
- Diese Funktion ist nur mit Samsung Mobilgeräten mit Android 8.1 oder höher kompatibel.

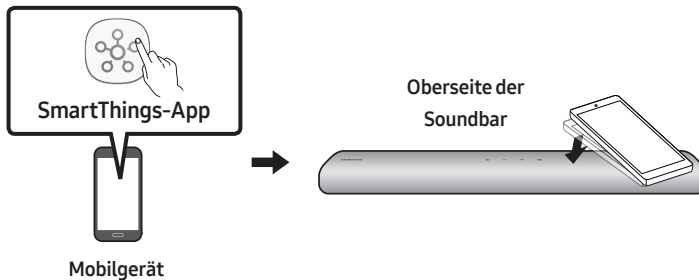

1. Aktivieren Sie die **Tap Sound**-Funktion an Ihrem Mobilgerät.
 - Details zum Aktivieren der Funktion finden Sie nachfolgend unter „**Einstellen der Tap Sound-Funktion**“.
2. Tippen Sie die Soundbar mit dem Mobilgerät an. Wählen Sie „**Jetzt starten**“ in dem angezeigten Nachrichtenfenster.

Eine Verbindung wird zwischen dem Mobilgerät und der Soundbar über Bluetooth hergestellt.
3. Geben Sie den Ton des Inhalts auf dem Mobilgerät über die Soundbar wieder.
 - Diese Funktion verbindet ein Mobilgerät per Bluetooth mit der Soundbar, indem die Vibration erkannt wird, die auftritt, wenn das Gerät die Soundbar berührt.
 - Achten Sie darauf, mit dem Mobilgerät nicht eine Ecke der Soundbar anzutippen. Die Soundbar oder das Mobilgerät könnten dadurch zerkratzt oder beschädigt werden.
 - Es wird empfohlen, das mobile Gerät mit einer Schutzhülle abzudecken. Tippen Sie leicht den breiten Bereich auf der Oberseite der Soundbar an, ohne dabei übermäßige Kraft anzuwenden.
 - Zum Verwenden dieser Funktion aktualisieren Sie die **SmartThings**-Anwendung auf die neueste Funktion. Die Funktion wird je nach der Version der App eventuell nicht unterstützt.

Einstellen der Tap Sound-Funktion

Verwenden Sie die **SmartThings**-App zum Aktivieren der **Tap View, Tap Sound**-Funktion.

1. Führen Sie auf dem Mobilgerät die **SmartThings**-App aus.
2. Wählen Sie (☰ → ⚙) in dem **SmartThings**-App-Bildschirm, der auf dem Mobilgerät angezeigt wird.
3. Aktivieren Sie „**Tap View, Tap Sound**“, damit die Funktion funktioniert, wenn ein Mobilgerät in die Nähe der Soundbar bewegt wird. Die Funktion wird eingeschaltet.

HINWEISE

- Wenn sich das Mobilgerät im Energiesparmodus befindet, funktioniert die **Tap Sound**-Funktion nicht.
- Die **Tap Sound**-Funktion funktioniert möglicherweise nicht, wenn sich in der Nähe der Soundbar Geräte befinden, die Funkstörungen verursachen, wie z.B. elektrische Geräte. Stellen Sie sicher, dass Geräte, die Funkstörungen verursachen können, in ausreichender Entfernung von der Soundbar platziert werden.

09 MONTAGE AN EINER WAND

Samsung unterstützt die Wandhalterung nicht. Sie können eine Wandhalterung als gesondertes Zubehör erwerben, um den Lautsprecher an einer Wand zu befestigen.

Hinweise für den Kauf

- Gewichtlast : Über 7,6 kg
- Größe der Bohrung : M4 - 10 Dübel

HINWEISE

- Da die Wandmontage optional ist, müssen Sie das dazugehörige Zubehör einzeln erwerben.
- Prüfen Sie vor der Montage der Wandhalterung die Tragfähigkeit der Wand. Wenn die Tragfähigkeit nicht ausreicht, muss die Wand verstärkt werden, bevor die Wandhalterung und der Lautsprecher an der Wand befestigt werden.
- Samsung übernimmt keine Haftung für irgendwelche Schäden am Produkt, die durch eine unsachgemäße Installation des Produkts entstanden sind.
- Stellen Sie den Lautsprecher nicht liegend oder auf dem Kopf stehend auf.

10 INSTALLIEREN DER SOUNDBAR VOR DEM FERNSEHER

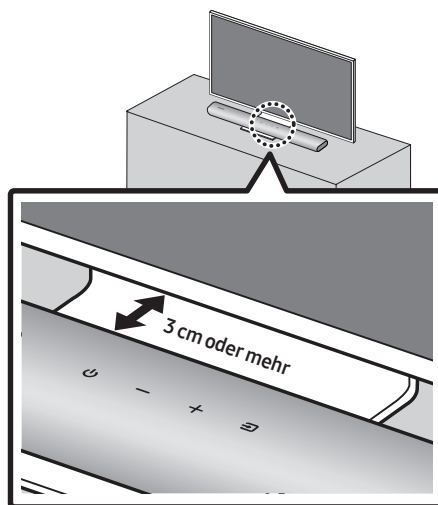

Positionieren Sie die Mitte der Soundbar in der Mitte des Fernsehers wie in der Abbildung dargestellt.

Stellen Sie die Soundbar mindestens 3 cm vom Fernseher entfernt auf.

HINWEISE

- Achten Sie darauf, dass die Soundbar auf einer flachen und stabilen Oberfläche platziert ist.
- Ein unzureichender Abstand von dem Fernsehgerät könnte Probleme bei der Akustik verursachen.

11 SOFTWARE-UPDATE

Wichtig: Die Aktualisierungsfunktion löscht alle Benutzereinstellungen. Wir empfehlen Ihnen, Ihre Einstellungen aufzuschreiben, damit Sie sie nach der Aktualisierung einfach wieder einstellen können.

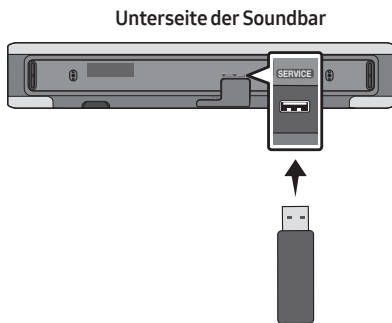

1. Schließen Sie einen USB-Stick an Ihren Computer an.
Wichtig: Stellen Sie sicher, dass sich keine Musikdateien auf dem USB-Stick befinden. Dies kann dazu führen, dass das Firmware-Update fehlschlägt.
2. Gehen Sie auf die Samsung-Website unter (samsung.com) → wählen Sie Modellnummer eingeben und geben Sie das Modell Ihrer Soundbar ein. Wählen Sie Handbücher und Downloads und laden Sie die neueste Softwaredatei herunter.
3. Speichern Sie die heruntergeladene Software auf einem USB-Speicher und wählen Sie „Hier extrahieren“, um den Ordner zu entzippen.
4. Schalten Sie die Soundbar ein und schließen Sie den USB-Stick mit dem Software-Update an den **SERVICE**-Anschluss an.

5. Schalten Sie die Soundbar ein. Innerhalb von 3 Minuten beginnt die Blinkfolge der 5 LEDs und das Update beginnt. Die 5 LEDs sind dann alle weiß. Danach beginnt die Blinkfolge der 5 LEDs erneut. Wenn die Aktualisierung abgeschlossen ist, wird die Soundbar automatisch neu gestartet.

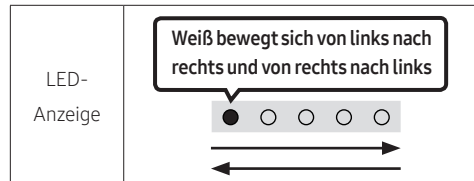

- Dieses Produkt verfügt über eine DUAL-BOOT-Funktion. Wenn die Firmware nicht aktualisiert werden kann, können Sie sie erneut aktualisieren.

Falls keine LED-Blinkfolge angezeigt wird

1. Schalten Sie die Soundbar aus, trennen Sie das Speichergerät mit den Update-Dateien und verbinden Sie es anschließend erneut mit dem **SERVICE**-Anschluss der Soundbar.
2. Ziehen Sie das Stromkabel der Soundbar ab, schließen Sie es erneut an und schalten Sie dann die Soundbar ein.

HINWEISE

- Das Aktualisieren der Firmware funktioniert gegebenenfalls nicht richtig, wenn von der Soundbar unterstützte Audiodateien auf dem Speichergerät gespeichert sind.
- Unterbrechen Sie während des Aktualisierungsprozesses nicht die Stromversorgung und entfernen Sie nicht den USB-Speicher. Wenn die Aktualisierung der Firmware abgeschlossen ist, wird das Hauptgerät automatisch ausgeschaltet.
- Nach Abschluss des Updates wird die Benutzerkonfiguration in der Soundbar initialisiert, so dass Sie Ihre Einstellungen wieder einstellen können. Wir empfehlen Ihnen, Ihre Einstellungen aufzuschreiben, damit Sie sie nach dem Update einfach wieder einstellen können. Wenn das Software-Update fehlschlägt, prüfen Sie, ob der USB-Speicher defekt ist.
- Benutzer von Mac OS sollten als USB-Format MS-DOS (FAT) verwenden.
- Abhängig vom Hersteller des Speichergeräts ist eine Aktualisierung über USB gegebenenfalls nicht verfügbar.

Initialisierung

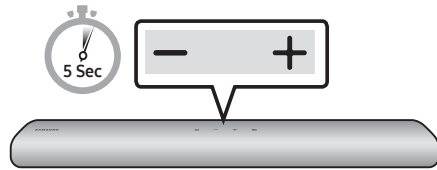

Drücken Sie bei eingeschalteter Soundbar gleichzeitig die Tasten **— + (Lautstärke)** an dem Gehäuse für mindestens 5 Sekunden. Die LED-Anzeige ändert sich wie folgt dargestellt und dann wird die Soundbar initialisiert.

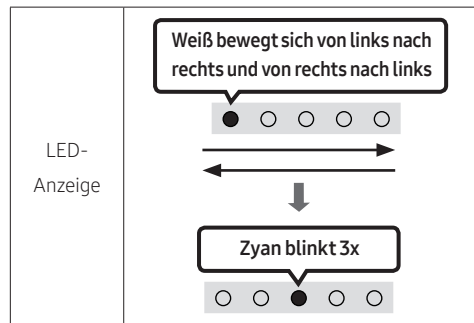

⚠ ACHTUNG

- Alle Einstellungen der Soundbar werden initialisiert. Achten Sie darauf, dies nur auszuführen, wenn die Initialisierung erforderlich ist.

12 FEHLERBEHEBUNG

Überprüfen Sie Folgendes, bevor Sie den Kundendienst informieren.

Falls der Strom nicht eingeschaltet wird

- Überprüfen Sie, ob das Stromkabel der Soundbar korrekt in die Steckdose eingesteckt ist.

Falls die Funktionen nicht richtig funktionieren

- Nachdem Sie das Stromkabel entfernt haben setzen Sie es erneut ein.
- Versuchen Sie es nach der Initialisierung des Produkts erneut. (Siehe Seite 21).
- Wenn kein Signal vorhanden ist, schaltet sich die Soundbar nach einer bestimmten Zeitspanne automatisch aus. Schalten Sie die Stromversorgung ein.

Falls die Fernbedienung nicht funktioniert

- Achten Sie darauf, dass sich die Fernbedienung innerhalb des Bereichs der Soundbar befindet.
- Ersetzen Sie die Batterien durch neue.

Falls kein Ton aus der Soundbar ausgegeben wird

- Die Lautstärke der Soundbar ist zu gering oder stummgeschaltet. Passen Sie die Lautstärke an.
- Wenn ein externes Gerät (STB, Bluetooth-Gerät, Mobilgerät usw.) angeschlossen ist, passen Sie die Lautstärke des externen Geräts an.
- Wählen Sie für die Tonausgabe des Fernsehgeräts die Soundbar aus. (Samsung-TV: Home (🏠) → Einstellung (⚙️) → Ton → Tonausgabe → Soundbar wählen)
- Entfernen Sie das Kabel von der Soundbar und schließen Sie es dann wieder an.

Falls die Bluetooth-Verbindung nicht möglich ist

- Wechseln Sie beim Verbinden eines neuen Geräts für die Verbindung zur Bluetooth-Kopplung. (Drücken Sie die Taste **PAIR** auf der Fernbedienung oder drücken Sie die Taste  (**Quelle**) am Gehäuse mindestens 5 Sekunden lang.)
- Stellen Sie die Verbindung wieder her, nachdem Sie die Bluetooth-Lautsprecherliste des zu verbindenden Geräts entfernt haben. (Samsung-TV: Home (🏠) → Einstellung (⚙️) → Ton → Tonausgabe → Bluetooth-Lautsprecherliste)

Falls es zu Unterbrechungen des Bluetooth-Tons kommt

- Halten Sie Ihr Gerät (z.B. Mikrowellen, Wireless-Router, etc.) von der Soundbar fern, da es Funkstörungen verursachen kann.
- Da das zu verbindende Gerät weit von der Soundbar entfernt ist, kann es zu Tonunterbrechungen kommen. Bewegen Sie das Gerät in die Nähe der Soundbar.
- Wenn ein Teil Ihres Körpers mit dem Bluetooth-Sender/Empfänger in Kontakt kommt oder wenn das Produkt auf Möbeln aus Metall installiert wird, könnte es zu Tonunterbrechungen kommen. Überprüfen Sie die Installationsumgebung und die Einsatzbedingungen.

Falls die Soundbar nicht sofort nach dem Einschalten des Fernsehgeräts eingeschaltet wird

- Wenn Sie die Soundbar während des Fernsehens ausschalten, wird die Synchronisation der Stromversorgung mit dem Fernseher deaktiviert. Schalten Sie zuerst das Fernsehgerät aus.

13 LICENCE



Manufactured under license from Dolby Laboratories. Dolby, Dolby Audio, and the double-D symbol are trademarks of Dolby Laboratories.



For DTS patents, see <http://patents.dts.com>. Manufactured under license from DTS, Inc. DTS, the Symbol, DTS in combination with the Symbol, and DTS 2.0 Channel are registered trademarks or trademarks of DTS, Inc. in the United States and/or other countries. DTS, Inc. All Rights Reserved.



The Bluetooth® word mark and logos are registered trademarks owned by the Bluetooth SIG, Inc. and any use of such marks by Samsung Electronics Co., Ltd. is under license. Other trademarks and trade names are those of their respective owners.

14 BEKANNTMACHUNG ZU OPEN SOURCE LIZENZEN

Zum Senden von Anfragen und Anliegen betreffend Open Source kontaktieren Sie Samsung Open Source (<http://opensource.samsung.com>)

15 WICHTIGE HINWEISE ZUM KUNDENDIENST

- Die Abbildungen in dieser Anleitung dienen nur als Referenz und können sich vom aktuellen Produkt unterscheiden.
- Es kann eine Gebühr erhoben werden, wenn:
 - (a) Ein Techniker auf Ihre Anfrage bestellt wird und am Gerät kein Defekt vorliegt (z. B. weil Sie diese Bedienungsanleitung nicht gelesen haben).
 - (b) Sie das Gerät in einer Reparaturwerkstatt abgegeben haben und am Gerät kein Defekt vorliegt (z. B. weil Sie diese Bedienungsanleitung nicht gelesen haben).
- Die Höhe dieser Gebühr wird Ihnen mitgeteilt, bevor irgendwelche Arbeiten durchgeführt werden oder der Hausbesuch erfolgt.

16 SPEZIFIKATIONEN UND LEITFADEN

Technische daten

Modellname	HW-S40T / S41T
Gewicht	1,9 kg
Abmessungen (B × H × T)	680,0 x 68.0 x 115,0 mm
Betriebstemperatur	+5°C bis +35°C
Zulässige Luftfeuchtigkeit	10 % ~ 75 %
VERSTÄRKER Nennausgangsleistung	(25W x 2) + (25W x 2)
Unterstützte Wiedergabeformate (DTS 2.0-Ton wird im DTS-Format wiedergegeben.)	LPCM 2ch, Dolby Audio™ (unterstützt Dolby® Digital), DTS
AUSGANGSLEISTUNG DES DRAHTLOSGERÄTS BT max. Transmitterleistung	100mW bei 2,4GHz – 2,4835GHz
Gesamtstromverbrauch im Bereitschaftszustand (W)	2,0W
Bluetooth Anschlussdeaktivierungsmethode	Halten Sie die Taste SOUND MODE für mindestens 5 Sekunden gedrückt, um die Bluetooth Power-Funktion auszuschalten.

HINWEISE

- Samsung Electronics Co., Ltd behält sich das Recht auf unangekündigte Änderungen vor.
- Gewicht und Abmessungen können von den Angaben abweichen.

- Samsung erklärt hiermit, dass dieses Gerät der Richtlinie 2014/53/EU entspricht.
Der vollständige Text der EU-Konformitätserklärung ist unter folgender Internetadresse abrufbar: <http://www.samsung.com> geben Sie unter Support > Produktsupport suchen den Modellnamen ein.
Dieses Gerät kann in allen EU-Ländern betrieben werden.



[Korrekte Entsorgung der Batterien dieses Produkts]

(Gilt für Länder mit Abfalltrennsystemen)

Die Kennzeichnung auf der Batterie bzw. auf der dazugehörigen Dokumentation oder Verpackung gibt an, dass die Batterie zu diesem Produkt nach seiner Lebensdauer nicht zusammen mit dem normalen Haushaltsmüll entsorgt werden darf. Wenn die Batterie mit den chemischen Symbolen Hg, Cd oder Pb gekennzeichnet ist, liegt der Quecksilber-, Cadmium- oder Blei-Gehalt der Batterie über den in der EG-Richtlinie 2006/66 festgelegten Referenzwerten. Wenn Batterien nicht ordnungsgemäß entsorgt werden, können sie der menschlichen Gesundheit bzw. der Umwelt schaden.
Bitte helfen Sie, die natürlichen Ressourcen zu schützen und die nachhaltige Wiederverwertung von stofflichen Ressourcen zu fördern, indem Sie die Batterien von anderen Abfällen getrennt über Ihr örtliches kostenloses Altbatterie- Rücknahmesystem entsorgen.



Korrekte Entsorgung von Altgeräten (Elektroschrott)

(Gilt für Länder mit Abfalltrennsystemen)

Die Kennzeichnung auf dem Produkt, Zubehörteilen bzw. auf der dazugehörigen Dokumentation gibt an, dass das Produkt und Zubehörteile (z. B. Ladegerät, Kopfhörer, USB-Kabel) nach ihrer Lebensdauer nicht zusammen mit dem normalen Haushaltsmüll entsorgt werden dürfen. Entsorgen Sie dieses Gerät und Zubehörteile bitte getrennt von anderen Abfällen, um der Umwelt bzw. der menschlichen Gesundheit nicht durch unkontrollierte Müllbeseitigung zu schaden. Helfen Sie mit, das Altgerät und Zubehörteile fachgerecht zu entsorgen, um die nachhaltige Wiederverwertung von stofflichen Ressourcen zu fördern.
Private Nutzer wenden sich an den Händler, bei dem das Produkt gekauft wurde, oder kontaktieren die zuständigen Behörden, um in Erfahrung zu bringen, wo Sie das Altgerät bzw. Zubehörteile für eine umweltfreundliche Entsorgung abgeben können.
Gewerbliche Nutzer wenden sich an ihren Lieferanten und gehen nach den Bedingungen des Verkaufsvertrags vor. Dieses Produkt und elektronische Zubehörteile dürfen nicht zusammen mit anderem Gewerbemüll entsorgt werden.

Für Informationen über die Umweltverpflichtungen und produktspezifischen regulatorischen Verpflichtungen von Samsung wie z. B. REACH, WEEE, Batterien, besuchen Sie:
http://www.samsung.com/uk/aboutsamsung/samsungelectronics/corporatecitizenship/data_corner.html

VERORDNUNG (EU) 2019/1782 DER KOMMISSION

Ökodesign-Anforderungen an externe Netzteile
www.samsung.com/global/ecodesign_component

VEILIGHEIDSINFORMATIE

VEILIGHEIDSINSTRUCTIES

OPEN NOOIT DE BEHUIZING VAN DIT APPARAAT, WANT DAN LOOPT U HET GEVAAR EEN ELEKTRISCHE SCHOK TE KRIJGEN. DE BEHUIZING BEVAT GEEN ONDERDELEN DIE U ZELF KUNT REPAREREN. LAAT ONDERHOUD OVER AAN DE VAKHANDEL.

Zie onderstaande tabel voor een verklaring van symbolen die zich op uw Samsung-product kunnen bevinden.

	LET OP GEVAAR OP ELEKTRISCHE SCHOKKEN. NIET OPENEN.	
	Dit symbool geeft aan dat de spanning binnen in het apparaat hoog is. Elk contact met onderdelen binnen in het product is gevaarlijk.	
	Dit symbool geeft aan dat er belangrijke informatie over het gebruik en onderhoud is meegeleverd met dit product.	
	Klasse II-product: Dit symbool geeft aan dat voor dit toestel geen veiligheidsaansluiting op aarde (massa) is vereist. Als dit symbool niet aanwezig is op een product met een netsnoer, dan MOET het product een betrouwbare aardingsaansluiting hebben.	
	Wisselspanning: Dit symbool geeft aan dat de nominale spanning wisselspanning is.	
	Gelijkspanning: Dit symbool geeft aan dat de nominale spanning gelijkspanning is.	
	Voorzichtig, raadpleeg de instructies voor gebruik: Dit symbool geeft aan dat de gebruiker de handleiding moet raadplegen voor meer informatie over de veiligheid.	

WAARSCHUWING

- Om het gevaar voor een elektrische schok te vermijden dient u dit apparaat niet aan regen of vocht bloot te stellen.

LET OP

- OM EEN ELEKTRISCHE SCHOK TE VOORKOMEN, ZORGT U DAT HET BREDE UITEINDE VAN DE STEKKER IN DE BREDE OPENING ZIT EN VOLLEDIG IS INGESTOKEN.
- Dit apparaat moet altijd aangesloten worden op een stroomingang met een geaard stopcontact.
- Om het apparaat los te koppelen van de stroomtoevoer, moet de stekker uit de stopcontact getrokken worden, daarom moet de stroomstekker gemakkelijk bereikbaar zijn.
- Stel dit apparaat niet bloot aan druppels of spatten. Plaats geen objecten op het apparaat die gevuld zijn met water (zoals een vaas).
- Als u dit apparaat volledig wilt uitschakelen, moet u de stekker uit het stopcontact trekken. Vervolgens moet de stekker altijd onder handbereik zijn.

VOORZORGSMAATREGELEN

1. Zorg ervoor dat de wisselstroomvoorziening in uw huis voldoet aan de stroomvereisten die zijn vermeld op het identificatie-etiket op de onderkant van het product. Plaats de speler horizontaal op een geschikte ondergrond (meubelstuk) met genoeg ruimte er omheen voor ventilatie 7 -10 cm. Zorg dat de ventilatieopeningen niet worden geblokkeerd. Plaats het apparaat niet op versterkers of andere apparaten die warm kunnen worden. Dit apparaat is bedoeld voor continu gebruik. Om het toestel volledig uit te schakelen, trekt u de stekker uit het stopcontact. Haal de stekker van het toestel uit het stopcontact als u het een lange tijd niet gaat gebruiken.
2. Haal bij onweer de stekker uit het stopcontact. Bliksem kan spanningspieken veroorzaken waardoor het apparaat beschadigd kan raken.
3. Stel het apparaat niet bloot aan direct zonlicht of andere warmtebronnen. Dit kan oververhitting veroorzaken en ertoe leiden dat het apparaat niet goed functioneert.
4. Bescherm het product tegen vocht (bijv. vazen) en overmatige warmte (bijv. een open haard) of tegen apparatuur die sterke magnetische of elektrische velden veroorzaakt. Haal de stekker uit het stopcontact wanneer het apparaat niet goed functioneert. Dit product is niet bedoeld voor industrieel gebruik. Dit product is uitsluitend bestemd voor particulier gebruik. Wanneer het product of een schijf bij een lage temperatuur wordt bewaard, kan condensatie optreden. Als u het apparaat in de winter verplaatst, wacht u ongeveer 2 uur totdat het apparaat weer op kamertemperatuur is voordat u deze gaat gebruiken.
5. De batterijen die in dit product worden gebruikt, bevatten chemicaliën die schadelijk zijn voor het milieu. Gooi batterijen niet met het gewone huisvuil weg. Werp de batterijen niet in het vuur. De batterijen mogen niet worden kortgesloten, gedemonteerd of oververhit. Bij incorrecte plaatsing van de batterijen bestaat ontploffingsgevaar. Vervang batterijen alleen door andere van hetzelfde type.

Schoonmaken van stof

Verwijderen vuil of vlekken op het productoppervlak onmiddellijk.

Het verwijderen en schoonmaken kan minder doeltreffend zijn voor enkele stoffen of als die er langdurig worden opgelaten.

LETOP

- Gebruik een stofzuiger of een kleefroller om stof, handafdrukken en dergelijke te verwijderen.
 - Sommige schoonmaakborstels kunnen het product beschadigen, afhankelijk van het materiaal dat ze bevatten.
 - Handdoeken en schoonmaakdoeken kunnen pluizen of vuil op het product laten.
- Gebruik geen nagel of ander gereedschap om het vuil eraf te krabben. Dit kan de stof beschadigen.
- Om olie of vloeibare vlekken te verwijderen, gebruikt u een schone witte doek die met water is bevochtigd. Als de vlekken blijven, veeg ze dan met een mengsel van water en neutraal reinigingsmiddel (zoals afwasmiddelen) en een doek.
 - Een niet-neutraal reinigingsmiddel of schoonmaakmiddel kan verkleuring of schade aan de stof veroorzaken.
 - Gebruik na het schoonmaken een droge doek of haardroger om de zone te drogen.
 - Gebruik geen buitensporige kracht om verkleuring of schade aan de stof te voorkomen.

INHOUD

01	De componenten controleren	6
02	Productoverzicht	7
03	De afstandsbediening gebruiken	9
04	De Soundbar aansluiten	11
05	Een bedrade verbinding naar de tv gebruiken	12
06	Een draadloze verbinding naar de tv gebruiken	13
07	Een extern apparaat verbinden	15
08	Een mobiel apparaat verbinden	16
09	Installeren aan de wand	19
10	De Soundbar installeren voor de tv	19
11	Software-update	20
12	Probleemoplossing	22
13	Licentie	23
14	Kennisgeving Open Source-Licentie	23
15	Belangrijke Opmerking over Service	23
16	Specificaties en Handleiding	24

01 DE COMPONENTEN CONTROLEREN

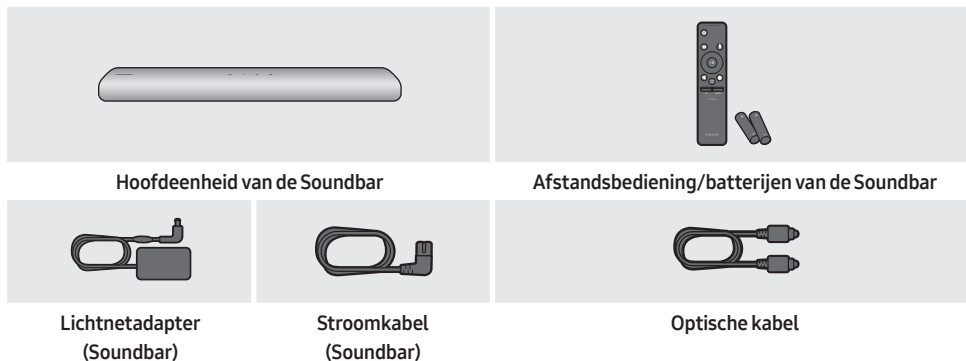

- Voor meer informatie over de stroomvoorziening en het stroomverbruik, raadpleeg het etiket op het product. (Etiket: onderkant van de hoofdeenheid van de Soundbar)
- Om extra componenten of optionele kabels te kopen, neemt u contact op met een servicecentrum van Samsung of de klantenservice van Samsung.
- Aan de onderkant van de Soundbar bevinden zich twee gaten voor muurbevestiging (maat M4). Schaf afzonderlijk een compatibele beugel aan en monteer de Soundbar volgens uw voorkeur aan een muur.
- De accessoires kunnen er lichtjes anders uitzien dan de bovenstaande illustraties.

Batterijen plaatsen vóór het gebruik van de afstandsbediening (AA-batterijen X 2)



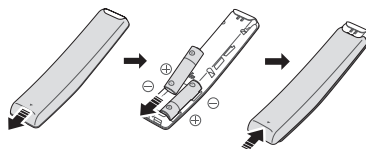





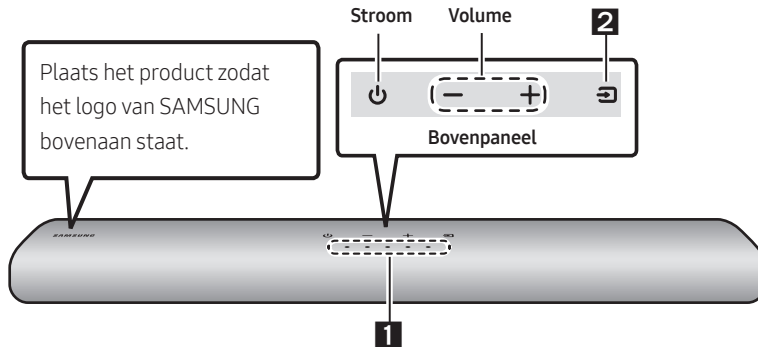















Schuif de achterklep in de richting van de pijl tot deze volledig is verwijderd. Plaats 2 AA-batterijen (1,5 V) op de juiste manier zodat hun polariteit correct is. Schuif de achterklep terug op zijn plaats.



02 PRODUCTOVERZICHT

Bovenpaneel van de Soundbar



<p>1</p>	<p>Led-lampje</p>	<p>Het led-lampje knippert, brandt of verandert van kleur, afhankelijk van de huidige modus of status van de Soundbar. De kleur van het led-lampje en het aantal lampen geven de actieve modus aan zoals hieronder beschreven.</p> <table border="1" data-bbox="338 829 1091 909"> <tr> <td data-bbox="338 829 476 909">  Witte led </td> <td data-bbox="476 829 613 909">  Witte led </td> <td data-bbox="613 829 750 909">  Veelkleurige led </td> <td data-bbox="750 829 888 909">  Witte led </td> <td data-bbox="888 829 1025 909">  Witte led </td> </tr> </table> <ul style="list-style-type: none"> De veelkleurige led wisselt tussen Wit, Cyaan, Groen, Rood, Geel, Oranje, Paars en Blaauw afhankelijk van de modus of status. 	 Witte led	 Witte led	 Veelkleurige led	 Witte led	 Witte led	
 Witte led	 Witte led	 Veelkleurige led	 Witte led	 Witte led				
<p>2</p>	<p>Bron</p>	<ul style="list-style-type: none"> Drukt op de  (Bron)-knop om de modus te wijzigen. Telkens als u de modus wijzigt, licht de led wit op en schakelt vervolgens uit. <table border="1" data-bbox="338 1071 1091 1239"> <tr> <td data-bbox="338 1071 488 1182"> <p>Led-lampje</p> </td> <td data-bbox="488 1071 788 1182"> <p>Wit Aan -> Uit</p>  </td> <td data-bbox="788 1071 1091 1182"> <p>Wit Aan -> Uit</p>  </td> </tr> <tr> <td data-bbox="338 1182 488 1239">  </td> <td data-bbox="488 1182 788 1239"> <p>"Digital Audio In"</p> </td> <td data-bbox="788 1182 1091 1239"> <p>"Bluetooth"</p> </td> </tr> </table>	<p>Led-lampje</p>	<p>Wit Aan -> Uit</p> 	<p>Wit Aan -> Uit</p> 		<p>"Digital Audio In"</p>	<p>"Bluetooth"</p>
<p>Led-lampje</p>	<p>Wit Aan -> Uit</p> 	<p>Wit Aan -> Uit</p> 						
	<p>"Digital Audio In"</p>	<p>"Bluetooth"</p>						

Onderpaneel van de Soundbar

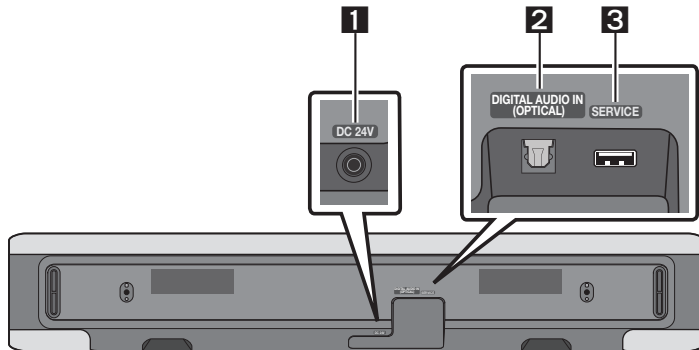

1	DC 24V (Voeding in) Sluit aan op de stroomadapter.
2	DIGITAL AUDIO IN (OPTICAL) Sluit aan op de digitale (optische) uitgang van een extern apparaat.
3	SERVICE Sluit een USB-opslagapparaat aan om de software van het product bij te werken.

03 DE AFSTANDBEDIENING GEBRUIKEN

Hoe de afstandsbediening gebruiken

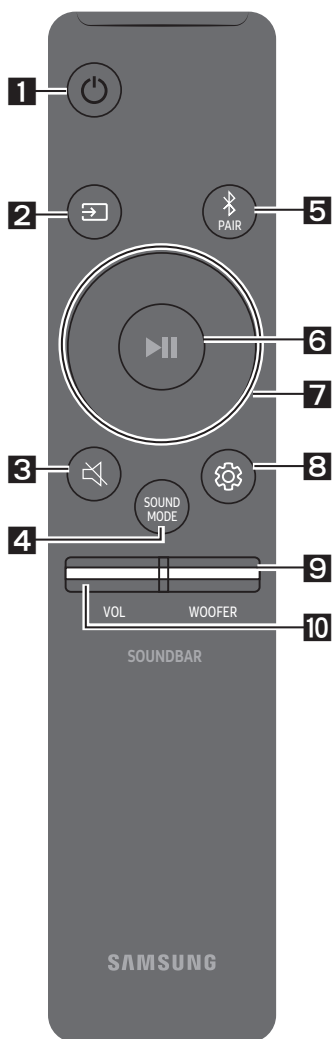

1

Stroom

Hiermee schakelt u de Soundbar in en uit.

Led-lampje	<div style="border: 1px solid black; padding: 2px; display: inline-block;">Cyaan knippert X1</div> 	<div style="border: 1px solid black; padding: 2px; display: inline-block;">Rood knippert X3</div>
	Aan	Uit

- **Functie Auto Power Down**

Het toestel wordt automatisch uitgeschakeld in de volgende situaties:

- In "Digital Audio In" / "Bluetooth" als er gedurende 20 minuten geen audiosignaal is.

2

☑️ (Bron)

Druk hierop om een met de Soundbar verbonden bron te selecteren.

3

🔇 (Dempen)

Druk op de 🔇 (Dempen)-knop om het geluid te dempen. Druk opnieuw op de knop om het geluid niet meer te dempen.

Led-lampje	<div style="border: 1px solid black; padding: 2px; display: inline-block;">Knippert herhaaldelijk</div>
------------	---

4

SOUND MODE

Door op de knop te drukken kunt u de gewenste audiomodus selecteren. Telkens als de modus wijzigt, knippert de veelkleurige led wit.

Led-lampje	<div style="border: 1px solid black; padding: 2px; display: inline-block;">Wit knippert X1</div>
	"Standard" → "Smart" → "Music"

5**Bluetooth PAIR**

Schakel de Soundbar naar de Bluetooth-koppelingsmodus.

Wanneer u op de knop drukt, wijzigt de weergave van de led zoals hieronder getoond.

- Tot de koppeling voltooid is, wijzigt de veelkleurige led achtereenvolgens als **Rood** → **Groen** → **Blauw**.

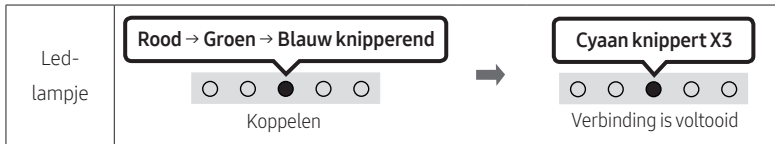
**6****▶|| (Afspelen / Onderbreken)**

U kunt muziek ook afspelen of onderbreken door op de knop te drukken.

7**Omhoog/Omlaag/Links/Rechts**

Druk op **Omhoog/Omlaag/Links/Rechts** op de knop om functies te selecteren of in te stellen.

8**⚙️ (Geluidsregeling)**

Door op de knop te drukken kunt u de gewenste audiomodus selecteren. Het gewenste item kan worden aangepast met de knoppen **Omhoog/Omlaag**. Telkens als de modus wijzigt, knippert de veelkleurige led wit.

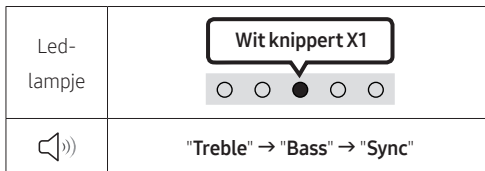
**9****NIVEAU WOOFER (BAS)**

Druk de knop omhoog of omlaag om de woofer (laag) te regelen tussen -6 en +6. Druk op de knop om het volume van de woofer (bas) op 0 (Standaard) in te stellen.

10**VOLUME**

Druk op de knop omhoog of omlaag om het volume te regelen.

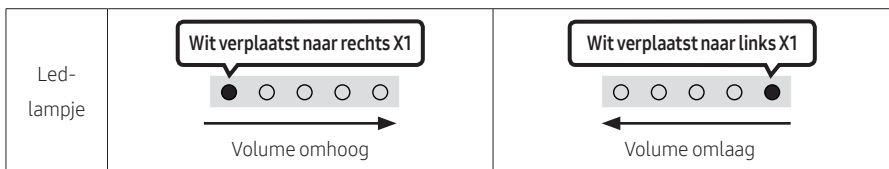

04 DE SOUNDBAR AANSLUITEN

De elektriciteit aansluiten

Gebruik de stroomcomponenten (1, 2) om de Soundbar op een stopcontact aan te sluiten in deze volgorde:

- Meer informatie over de vereiste elektriciteit en het stroomverbruik vindt u op het etiket op het product. (Etiket: onderkant van de hoofdeenheid van de Soundbar)

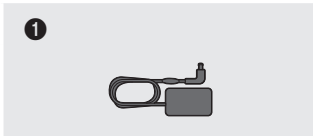

Lichtnetadapter (Soundbar)



Stroomsnoer (Soundbar)

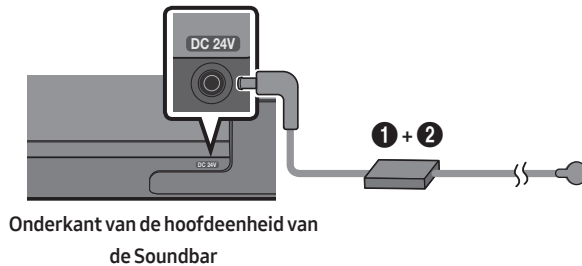

OPMERKINGEN

- Als u de stroomkabel uit het stopcontact haalt en er opnieuw insteekt wanneer het product ingeschakeld is, wordt de Soundbar automatisch ingeschakeld.
- Zorg ervoor dat de lichtnetadapter plat op een tafel of op de vloer ligt. Als u de lichtnetadapter zo plaatst dat deze met de ingang voor het netsnoer naar boven hangt, kunnen water of andere vreemde stoffen in de adapter terechtkomen waardoor de adapter niet meer naar behoren gaat werken.

05 EEN BEDRADE VERBINDING NAAR DE TV GEBRUIKEN

Verbinden met een optische kabel

Wanneer de audio in een uitzending gecodeerd is in Dolby Digital en de "Formaat van digitale geluidsuitvoer" op uw tv op PCM is ingesteld, raden we aan om de instelling in Dolby Digital te wijzigen. Wanneer de instelling op de tv is gewijzigd, zult u genieten van een betere geluidskwaliteit. (Het tv-menu kan andere woorden gebruiken voor Dolby Digital en PCM, afhankelijk van de tv-fabrikant.)

Controlelijst vóór aansluiting

- Wanneer u een optische kabel gebruikt en de aansluitingen klepjes hebben, verwijder de klepjes dan eerst.

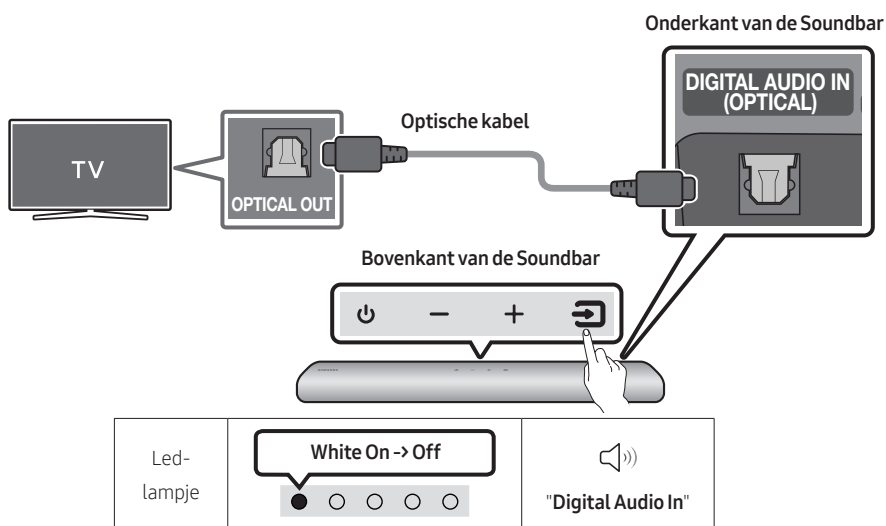

1. Als de tv en Soundbar uitgeschakeld zijn, sluit dan de **DIGITAL AUDIO IN (OPTICAL)**-poort op de Soundbar en de OPTICAL-uitvoerpoort op de tv aan met de optische kabel, zoals op de afbeelding getoond.
2. Schakel de Soundbar en tv in.
3. Druk op de knop **Bron** op het bovenpaneel of op de afstandsbediening en selecteer vervolgens de knop "Digital Audio In"-modus.
4. Het tv-geluid wordt uitgezonden vanaf de Soundbar.

06 EEN DRAADLOZE VERBINDING NAAR DE TV GEBRUIKEN



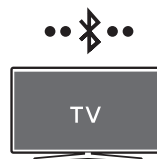

Verbinden via Bluetooth

Wanneer een Samsung-tv met Bluetooth is verbonden, kunt u stereogeluid beluisteren zonder gedoe met kabels.

- Er kan slechts één Samsung-tv tegelijkertijd worden aangesloten.
- Een Samsung-tv die Bluetooth ondersteunt, kan worden aangesloten. Controleer de specificaties van uw tv.



De eerste verbinding

<p>1. Knop voor Bluetooth koppelen</p>  <p>OF</p> <p>In de "Bluetooth"-modus</p>  <p>5 Sec</p>	<p>Led-lampje</p> <div style="display: flex; justify-content: space-around; align-items: center;"> <div style="text-align: center;"> <p>Rood → Groen → Blauw knipperend</p>  <p>Koppelen</p> </div> <div style="font-size: 2em;">→</div> <div style="text-align: center;"> <p>Cyaan knippert X3</p>  <p>Verbinding is voltooid</p> </div> </div> <ul style="list-style-type: none"> • Tot de koppeling voltooid is, wijzigt de veelkleurige led achtereenvolgens als Rood → Groen → Blauw. <div style="display: flex; justify-content: space-between; margin-top: 10px;"> <div style="text-align: center;">  <p>"Ready to connect via Bluetooth."</p> </div> <div style="text-align: center;"> <p>Kort geluid "Ding".</p> </div> </div>	
--	--	--

2. Selecteer Bluetooth-modus op de Samsung-tv.
(vb. Start (🏠) → Instellingen (⚙️) → Geluid → Geluidsuitvoer → Lijst met Bluetooth-luidsprekers → [AV] Samsung Soundbar S4T-Series (Bluetooth))
3. Selecteer "[AV] Samsung Soundbar S4T-Series" in de lijst op het scherm van de tv.
Een beschikbare Soundbar wordt met "Koppelen vereist" of "Gekoppeld" op de lijst met Bluetooth-apparaten van de tv vermeld. Om de Samsung-tv met de Soundbar te verbinden, selecteert u het bericht en brengt u vervolgens een verbinding tot stand.
4. U hoort nu het geluid van de Samsung-tv via de Soundbar.
 - Als er een verbingslog tussen de Soundbar en Samsung-tv is, wordt de Soundbar automatisch verbonden door zijn modus in "Bluetooth" te wijzigen.

Als het apparaat geen verbinding tot stand kan brengen

- Als er een bestaande Soundbar (vb. **[AV] Samsung Soundbar S4T-Series**) in de lijst van luidsprekers op de Samsung-tv staat, wis die dan.
- Herhaal vervolgens de stappen 1 tot en met 3.

De Soundbar van de Samsung-tv loskoppelen

Druk op de knop  (**Bron**) op het bovenpaneel of op de afstandsbediening en selecteer een andere modus dan "**Bluetooth**".

- Loskoppelen duurt een tijdje omdat de Samsung-tv een respons van de Soundbar moet krijgen. (De vereiste tijd kan verschillen afhankelijk van het model van de Samsung-tv.)

Opmerkingen over een Bluetooth-verbinding

- Plaats een nieuw apparaat binnen 1 m om een verbinding via Bluetooth-communicatie tot stand te brengen.
- Als u bij het verbinden met een Bluetooth-apparaat een pincode wordt gevraagd, voer dan <0000> in.
- In de Gereedstatus schakelt de Soundbar automatisch uit na 20 minuten.
- De Soundbar zoekt mogelijk niet naar Bluetooth of verbindt mogelijk niet correct in de volgende omstandigheden:
 - Als er zich een sterk elektrisch veld in de buurt van de Soundbar bevindt.
 - Als diverse Bluetooth-apparaten gelijktijdig met de Soundbar zijn gekoppeld.
 - Als het Bluetooth-apparaat is uitgeschakeld, niet op zijn plaats is of bij storingen.
- Elektronische apparaten kunnen radiostoring veroorzaken. Apparaten die elektromagnetische golven genereren houdt u uit de buurt van de hoofdeenheid van de Soundbar, bijv. magnetrons, draadloze LAN-apparaten, enz.

07 EEN EXTERN APPARAAT VERBINDEN

Verbinden met een optische kabel

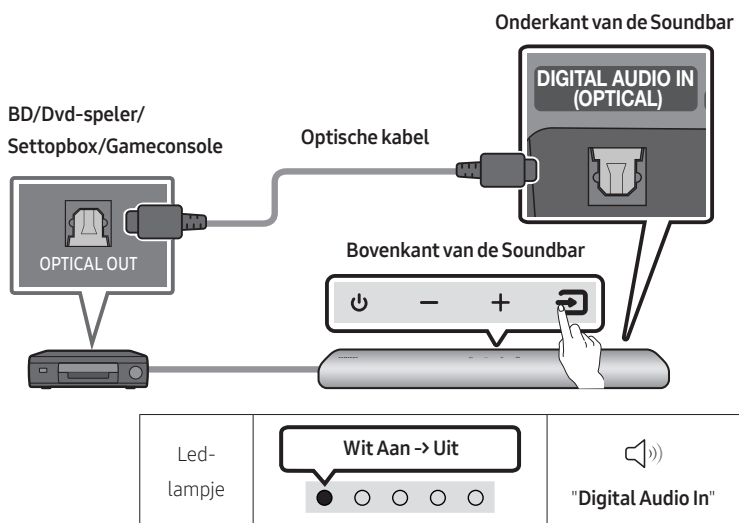

1. Als het externe apparaat en Soundbar uitgeschakeld zijn, sluit dan de **DIGITAL AUDIO IN (OPTICAL)**-poort op de Soundbar en de OPTICAL-uitvoerpoort op het externe apparaat aan met de optische kabel, zoals op de afbeelding getoond.
2. Schakel de Soundbar en het externe apparaat in.
3. Selecteer de "**Digital Audio In**"-modus door op de knop  (**Bron**) op het bovenpaneel of op de afstandsbediening te drukken.
4. Het geluid van het externe apparaat wordt uitgezonden vanaf de Soundbar.

08 EEN MOBIEL APPARAAT VERBINDEN

Verbinden via Bluetooth

Wanneer een mobiel apparaat met Bluetooth is verbonden, kunt u stereogeluid beluisteren zonder gedoe met kabels.





- Wanneer u een gekoppeld Bluetooth-apparaat verbindt met de uitgeschakelde Soundbar, wordt de Soundbar automatisch ingeschakeld.



Mobiel apparaat

De eerste verbinding

- Zorg er bij het verbinden op een nieuw Bluetooth-apparaat voor dat het apparaat zich binnen een afstand van 1 m bevindt.

1. Knop voor Bluetooth koppelen	Led-lampje	
 <p>OF</p> <p>In de "Bluetooth"-modus</p> 	<p>Rood → Groen → Blauw knipperend</p>  <p>Koppelen</p> <p>→</p> <p>Cyaan knippert X3</p>  <p>Verbinding is voltooid</p> <ul style="list-style-type: none"> • Tot de koppeling voltooid is, wijzigt de veelkleurige led achtereenvolgens als Rood → Groen → Blauw. 	
	 <p>"Ready to connect via Bluetooth."</p>	<p>Kort geluid "Ding".</p>

2. Selecteer op uw apparaat "[AV] Samsung Soundbar S4T-Series" in de lijst die verschijnt.
3. Speel via de Soundbar muziekbestanden af vanaf het apparaat dat via Bluetooth verbonden is.

Meer informatie over Bluetooth-verbindingen vindt u in "Verbinden via Bluetooth" op pagina's 13.

Bluetooth-multiverbinding

De Soundbar kan met 2 Bluetooth-apparaten tegelijk worden verbonden.

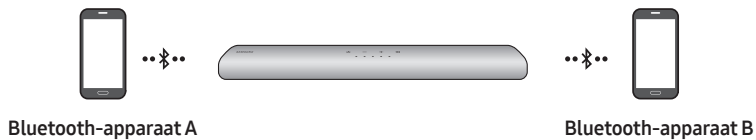

1. Verbind de Soundbar met maximaal twee Bluetooth-apparaten. (Zie pagina 16)
2. Speel muziek af vanaf een van de aangesloten Bluetooth-apparaten terwijl twee apparaten verbonden zijn.
3. Om muziek van het Bluetooth-apparaat "B" af te spelen tijdens het afspelen vanaf het apparaat "A", pauzeert of stopt u het afspelen op het apparaat "A" en begint u vervolgens met het afspelen op het apparaat "B".
 - Het apparaat schakelt niet over als er muziek vanaf het apparaat "B" wordt afgespeeld zonder apparaat "A" eerst te pauzeren of te stoppen.

Meerdere Bluetooth-koppelingen

Meerdere apparaten aan de Soundbar koppelen

1. Zet de Soundbar aan.
2. Houd voor een willekeurige bron de knop  (**Bron**) bovenop de Soundbar langer dan 5 seconden ingedrukt. De Soundbar gaat naar de modus "**Bluetooth koppelen**". Vervolgens schakelt u op het Bluetooth-apparaat de Bluetooth-functie in en selecteert u de Soundbar in de lijst met beschikbare apparaten. De Soundbar maakt automatisch verbinding met het Bluetooth-apparaat.
3. Een 2e Bluetooth-apparaat kan op dezelfde manier worden gekoppeld en verbonden met de Soundbar.

Als u een 3e apparaat probeert te verbinden, verbreekt de Bluetooth-verbinding met een verbonden apparaat dat geen audio afspeelt. Dit apparaat is echter nog steeds gekoppeld aan de Soundbar.
4. Met dezelfde methode kunt u maximaal 8 Bluetooth-apparaten koppelen, maar alleen de laatste 2 apparaten blijven tegelijkertijd verbonden met de Soundbar.

OPMERKINGEN

- Er kunnen slechts 1 Samsung-tv of 2 Bluetooth-apparaten tegelijkertijd met de Soundbar verbonden zijn.
- De Soundbar wordt losgekoppeld van Bluetooth-apparaten als deze een verbindingsverzoek ontvangt van een Samsung-tv.

Tap Sound gebruiken

Tik met uw mobiele apparaat op de Soundbar om het geluid van inhoud op uw mobiele apparaat af te spelen via de Soundbar.

- Afhankelijk van het mobiele apparaat wordt deze functie mogelijk niet ondersteund.
- Deze functie is alleen compatibel met mobiele Samsung-apparaten met Android 8.1 of nieuwer.

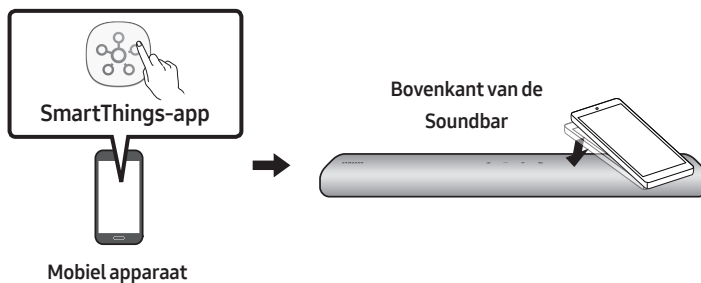

1. Schakel de functie **Tap Sound** in op uw mobiele apparaat.
 - Zie "**De functie Tap Sound instellen**" hieronder voor meer informatie over hoe u de functie inschakelt.
2. Tik met het mobiele apparaat op de Soundbar. Selecteer "**Nu starten**" in het weergegeven berichtvenster. Via Bluetooth wordt een verbinding tot stand gebracht tussen het mobiele apparaat en de Soundbar.
3. Speel het geluid van inhoud op uw mobiele apparaat af via de Soundbar.
 - Deze functie verbindt een mobiel apparaat via Bluetooth met de Soundbar door trillingen te detecteren die optreden wanneer het apparaat de Soundbar aanraakt.
 - Tik met uw mobiele apparaat niet op een scherpe hoek van de Soundbar. De Soundbar of uw mobiele apparaat kan bekrast of beschadigd raken.
 - Het wordt aanbevolen om een hoesje te gebruiken voor uw mobiele apparaat. Tik zacht op het brede gebied van het bovenste deel van de Soundbar, zonder te veel kracht te gebruiken.
 - Update de **SmartThings**-app naar de nieuwste versie om deze functie te gebruiken. Afhankelijk van het versie van de app wordt de functie mogelijk niet ondersteund.

De functie Tap Sound instellen

Gebruik de **SmartThings**-app om de functie **Tap View, Tap Sound** in te schakelen.

1. Open de **SmartThings**-app op het mobiele apparaat.
2. Selecteer (☰ → ⚙️) op het scherm van de **SmartThings**-app op het mobiele apparaat.
3. Stel "**Tap View, Tap Sound**" in op Aan zodat de functie werkt wanneer een mobiel apparaat in de buurt van de Soundbar komt. De functie is ingeschakeld.

OPMERKINGEN

- Wanneer het mobiele apparaat in de energiebesparende modus staat, werkt de functie **Tap Sound** niet.
- De functie **Tap Sound** werkt mogelijk niet als er apparaten in de buurt van de Soundbar zijn die radiostoring veroorzaken, zoals elektrische apparaten. Zorg ervoor dat apparaten die radiostoring kunnen veroorzaken op voldoende afstand van de Soundbar worden geplaatst.

09 INSTALLEREN AAN DE WAND

Samsung ondersteunt geen muurbevestiging. Als u dat wilt, kunt u een wandbevestiging apart aanschaffen om de luidspreker aan de wand te monteren.

Overwegingen voor de aanschaf

- Draaglijke belasting : Boven 7,6 kg
- Gatmaat : M4 - 10 schroefdraad

OPMERKINGEN

- Aangezien de bevestiging aan de wand optioneel is, moet u de bijbehorende accessoires afzonderlijk aanschaffen.
- Controleer de sterkte van de wand voordat u de wandbeugel installeert. Als de wand onvoldoende sterk is, moet u de wand versterken voordat u de wandbeugel en de luidspreker aan de wand monteert.
- Samsung is niet aansprakelijk voor schade aan het product als gevolg van ondeugdelijke installatie van het product.
- Let op dat de luidspreker niet zijwaarts of ondersteboven wordt gemonteerd.

10 DE SOUNDBAR INSTALLEREN VOOR DE TV

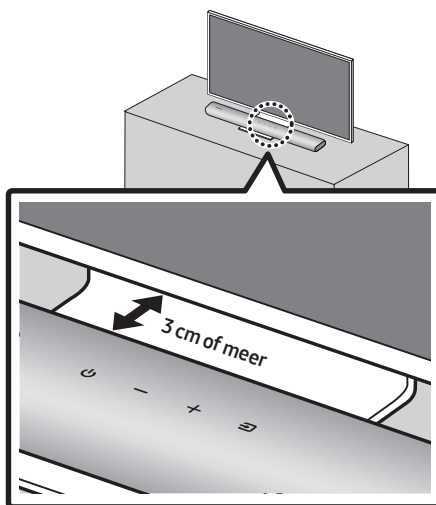

Installeer het midden van de Soundbar in het midden van de tv zoals getoond in de afbeelding. Plaats de Soundbar op ten minste 3 cm afstand van de tv.

OPMERKINGEN

- Zorg ervoor dat de Soundbar op een vlakke en stevige ondergrond staat.
- Onvoldoende afstand tot de tv kan leiden tot problemen met het geluid.

11 SOFTWARE-UPDATE

Belangrijk: De functie voor het bijwerken wist alle gebruikersinstellingen. We raden u aan om uw instellingen op te schrijven zodat u ze na de update gemakkelijk opnieuw kunt instellen.

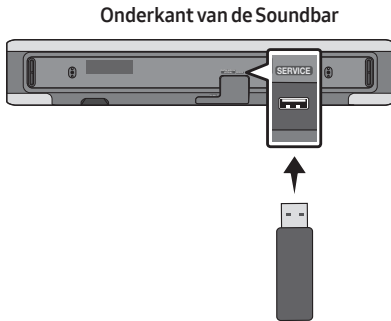

1. Sluit een USB-stick aan op uw computer.
Belangrijk: Zorg ervoor dat er geen muziekbestanden op de USB-stick staan. Hierdoor kan de firmware-update mislukken.
2. Ga naar de website van Samsung op (samsung.com) → Selecteer modelnummer invoeren en voer het model van uw Soundbar in. Selecteer handleidingen en downloads en download het nieuwste softwarebestand.
3. Sla de gedownloade software op een USB-stick op en selecteer "Hier uitpakken" om de map uit te pakken.
4. Schakel de Soundbar in en plaats de USB-stick met daarop de software-update in de **SERVICE**-poort.

5. Zet de Soundbar aan. Binnen 3 minuten knippert de reeks van 5 leds en begint de update. Vervolgens branden de 5 leds wit, en daarna knippert de reeks van 5 leds weer. Wanneer de update is voltooid, wordt de Soundbar automatisch opnieuw opgestart.



- Dit product heeft een functie DUAL BOOT. Als het updaten van de firmware is mislukt, kunt u de firmware opnieuw updaten.

Als de reeks leds niet knippert

1. Schakel de Soundbar uit, koppel het opslagapparaat met de updatebestanden los en sluit het apparaat vervolgens weer aan op de **SERVICE**-poort van de Soundbar.
2. Verwijder de stroomkabel van de Soundbar, sluit deze weer aan en zet de Soundbar aan.

OPMERKINGEN

- Het updaten van firmware werkt mogelijk niet goed als audiobestanden die worden ondersteund door de Soundbar zijn opgeslagen op het opslagapparaat.
- Verwijder de Soundbar niet uit het stopcontact en verwijder het USB-apparaat niet terwijl de updates worden toegepast. De hoofdeenheid wordt automatisch uitgeschakeld nadat de firmwareupdate voltooid is.
- Zodra de update is voltooid, worden de gebruikersinstellingen in de Soundbar geïnitieerd zodat u uw instellingen opnieuw kunt instellen. We raden u aan om uw instellingen op te schrijven zodat u ze na de update gemakkelijk opnieuw kunt instellen. Als de software-update mislukt, controleert u of de USB-stick defect is.
- Gebruikers met Mac OS moeten MS-DOS (FAT) gebruiken als indeling voor de USB-stick.
- Updaten via USB is mogelijk niet beschikbaar, afhankelijk van de fabrikant van het opslagapparaat.

Initialisatie

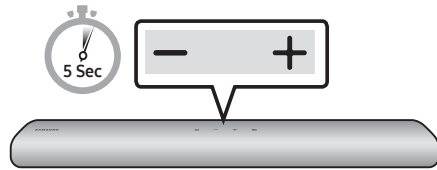

Druk met de Soundbar ten minste 5 seconden op beide **- + (Volume)**-knoppen tegelijk. De weergave van de led wijzigt zoals hieronder getoond en vervolgens wordt de Soundbar geïnitieerd.

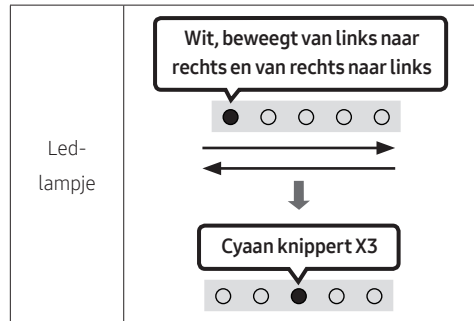

⚠ LET OP

- Alle instellingen van de Soundbar worden geïnitieerd. Voer dit alleen uit wanneer initialisatie vereist is.

12 PROBLEEMOPLOSSING

Alvorens assistentie te zoeken, controleer het volgende.

Als de stroom niet is ingeschakeld

- Controleer of de stroomkabel van de Soundbar goed in het stopcontact zit.

Als de functies niet goed werken

- Steek de stroomkabel opnieuw in het stopcontact nadat u hem eruit hebt gehaald.
- Probeer opnieuw na initialisatie van het product. (Zie pagina 21).
- Als er geen signaal is, schakelt de Soundbar automatisch uit na een bepaalde tijdsperiode. Schakel het toestel in.

Als de afstandsbediening niet werkt

- Zorg ervoor dat de afstandsbediening zich binnen het bereik van de Soundbar bevindt.
- Vervang de batterijen door nieuwe.

Als het geluid van de Soundbar niet wordt uitgevoerd

- Het volume van de Soundbar is te laag of gedempt. Pas het volume aan.
- Als een extern apparaat (STB, Bluetooth-apparaat, mobiel apparaat enz.) aangesloten is, pas dan het volume van het externe apparaat aan.
- Selecteer Soundbar voor de geluidsuitvoer van de tv. (Samsung-tv: Start (🏠) → Instellingen (⚙️) → Geluid → Geluidsuitvoer → Soundbar selecteren)
- Verwijder de kabel uit de Soundbar en steek er hem dan weer in.

Als een Bluetooth-verbinding niet mogelijk is

- Schakel bij het verbinden met een nieuw apparaat naar Bluetooth-koppeling voor een verbinding. (Druk op de knop  PAIR op de afstandsbediening of druk gedurende ten minste 5 seconden op de knop  (Bron) op de behuizing.)
- Verbind opnieuw nadat u de lijst met Bluetooth-luidsprekers hebt verwijderd op het te verbinden apparaat. (Samsung-tv: Start (🏠) → Instellingen (⚙️) → Geluid → Geluidsuitvoer → Lijst met Bluetooth-luidsprekers)

Als het Bluetooth-geluid wordt onderbroken

- Houd uw apparaat weg van de Soundbar want het kan radio-interferentie veroorzaken. Vb. magnetron, draadloze router enz.
- Het geluid kan worden onderbroken omdat het te verbinden apparaat zich ver van de Soundbar bevindt. Verplaats het apparaat dichterbij de Soundbar.
- Als een deel van uw lichaam in contact is met de Bluetooth-zendontvanger of het product geïnstalleerd is op een metalen meubel, dan kan het geluid worden onderbroken. Controleer de installatieomgeving en gebruiksomstandigheden.

Als de Soundbar niet wordt ingeschakeld zodra de tv wordt ingeschakeld

- Als u de Soundbar uitschakelt tijdens het kijken naar de tv, wordt de stroomsynchronisatie met de tv uitgeschakeld. Schakel eerst de tv uit.

13 LICENTIE



Manufactured under license from Dolby Laboratories. Dolby, Dolby Audio, and the double-D symbol are trademarks of Dolby Laboratories.



For DTS patents, see <http://patents.dts.com>. Manufactured under license from DTS, Inc. DTS, the Symbol, DTS in combination with the Symbol, and DTS 2.0 Channel are registered trademarks or trademarks of DTS, Inc. in the United States and/or other countries. DTS, Inc. All Rights Reserved.



The Bluetooth® word mark and logos are registered trademarks owned by the Bluetooth SIG, Inc. and any use of such marks by Samsung Electronics Co., Ltd. is under license. Other trademarks and trade names are those of their respective owners.

14 KENNISGEVING OPEN SOURCE- LICENTIE

Neem contact op met Samsung Open Source (<http://opensource.samsung.com>) voor vragen en verzoeken over open source

15 BELANGRIJKE OPMERKING OVER SERVICE

- De afbeeldingen en illustraties in deze gebruiksaanwijzing dienen slechts te referentie en kunnen afwijken van hoe het apparaat er in werkelijkheid uitziet.
- In de volgende gevallen kunnen administratiekosten in rekening worden gebracht:
 - (a) een technicus komt bij u langs maar de speler vertoont geen gebreken (u hebt blijkbaar deze gebruiksaanwijzing niet gelezen).
 - (b) u brengt het product naar een reparatiecentrum maar het product vertoont geen gebreken (u hebt blijkbaar deze gebruiksaanwijzing niet gelezen).
- U wordt op de hoogte gesteld van deze administratiekosten voordat een dergelijke reparatie of bezoek wordt uitgevoerd.

16 SPECIFICATIES EN HANDLEIDING

Specificaties

Modelnaam	HW-S40T / S41T
Gewicht	1,9 kg
Afmetingen (B X H X D)	680,0 x 68,0 x 115,0 mm
Temperatuurbereik voor gebruik	+5°C - +35°C
Vochtigheidspercentage voor gebruik	10 % - 75 %
VERSTERKER Uitvoervermogen	(25W x 2) + (25W x 2)
Ondersteunde speelindelingen (DTS 2.0-geluid wordt afgespeeld in de indeling DTS.)	LPCM 2ch, Dolby Audio™ (supporting Dolby® Digital), DTS
UITGANGSVERMOGEN DRAADLOOS APPARAAT BT max. zendvermogen	100 mW op 2,4 GHz – 2,4835 GHz
Algemeen elektriciteitsverbruik in de stand-by-stand (W)	2,0W
Bluetooth Manier om poort te deactiveren	Houd de SOUND MODE -knop gedurende meer dan 5 seconden ingedrukt om de functie Bluetooth Power uit te schakelen.

OPMERKINGEN

- Samsung Electronics Co., Ltd behoudt zich het recht voor de specificaties zonder voorafgaande waarschuwing te wijzigen.
- Gewicht en afmetingen zijn bij benadering.

- Samsung verklaart hierbij dat deze apparatuur voldoet aan Richtlijn 2014/53/EU.
De volledige tekst van de EU-Conformiteitsverklaring vindt u op deze website: <http://www.samsung.com> ga naar Support > Product Zoeken Support en voer de modelnaam in. Deze apparatuur mag in alle EU-landen worden gebruikt.



[Correcte behandeling van een gebruikte accu uit dit product]

(Van toepassing in landen waar afval gescheiden wordt ingezameld)

Dit merkteken op de accu, handleiding of verpakking geeft aan dat de accu in dit product aan het einde van de levensduur niet samen met ander huishoudelijk afval mag worden weggegooid. De chemische symbolen Hg, Cd of Pb geven aan dat het kwik-, cadmium- of loodgehalte in de accu hoger is dan de referentieniveaus in de Richtlijn 2006/66/EC.

Indien de gebruikte accu niet op de juiste wijze wordt behandeld, kunnen deze stoffen schadelijk zijn voor de gezondheid van mensen of het milieu.

Ter bescherming van de natuurlijke hulpbronnen en ter bevordering van het hergebruik van materialen, verzoeken wij u afgedankte accu's en batterijen te scheiden van andere soorten afval en voor recycling aan te bieden bij het gratis inzamelingsstelsel voor accu's en batterijen in uw omgeving.



Correcte verwijdering van dit product (elektrische & elektronische afvalapparatuur)

(Van toepassing in landen waar afval gescheiden wordt ingezameld)

Dit merkteken op het product, de accessoires of het informatiemateriaal duidt erop dat het product en zijn elektronische accessoires (bv. lader, headset, USB-kabel) niet met ander huishoudelijk afval verwijderd mogen worden aan het einde van hun gebruiksduur. Om mogelijke schade aan het milieu of de menselijke gezondheid door ongecontroleerde afvalverwijdering te voorkomen, moet u deze artikelen van andere soorten afval scheiden en op een verantwoorde manier recyclen, zodat het duurzame hergebruik van materiaalbronnen wordt bevorderd.

Huishoudelijke gebruikers moeten contact opnemen met de winkel waar ze dit product hebben gekocht of met de gemeente waar ze wonen om te vernemen waar en hoe ze deze artikelen milieuvriendelijk kunnen laten recyclen.

Zakelijke gebruikers moeten contact opnemen met hun leverancier en de algemene voorwaarden van de koopovereenkomst nalezen. Dit product en zijn elektronische accessoires mogen niet met ander bedrijfsafval voor verwijdering worden gemengd.

Meer informatie over de milieuplichtingen van Samsung en productspecifieke regelgevende verplichtingen zoals REACH, WEEE, batterijen, vindt u op:

http://www.samsung.com/uk/aboutsamsung/samsungelectronics/corporatecitizenship/data_corner.html

VERORDENING (EU) 2019/1782 VAN DE COMMISSIE

Eisen inzake ecologisch ontwerp voor externe stroomvoorzieningen :









www.samsung.com/global/ecodesign_component

INFORMATIONS RELATIVES À LA SÉCURITÉ

AVERTISSEMENTS

POUR ÉVITER LES RISQUES DE CHOC ÉLECTRIQUE, NE DÉMONTÉZ PAS LE CAPOT. L'APPAREIL NE CONTIENT PAS DE PIÈCES RÉPARABLES PAR L'UTILISATEUR ; S'ADRESSER À UN SERVICE APRÈS-VENTE QUALIFIÉ.

Reportez-vous au tableau ci-dessous pour une explication des symboles pouvant figurer sur votre produit Samsung.

	<p style="text-align: center;">ATTENTION RISQUE DE CHOC ÉLECTRIQUE. NE PAS OUVRIR</p>	
	<p>Ce symbole indique que ce produit est alimenté par haute tension. Il est dangereux de toucher la moindre pièce située à l'intérieur de ce produit.</p>	
	<p>Ce symbole indique qu'une documentation importante relative au fonctionnement et à l'entretien est fournie avec le produit.</p>	
	<p>Produit de classe II : ce symbole indique qu'aucun branchement de sécurité à la terre (prise de terre) n'est requis. Si ce symbole n'est pas présent sur un produit avec un cordon d'alimentation, le produit DOIT avoir une connexion de protection fiable à la terre.</p>	
	<p>Tension CA : ce symbole indique que la tension nominale indiquée par le symbole est une tension CA.</p>	
	<p>Tension CC : ce symbole indique que la tension nominale indiquée par le symbole est une tension CC.</p>	
	<p>Mise en garde, Consulter le mode d'emploi : ce symbole avertit l'utilisateur qu'il doit consulter le manuel d'utilisation pour en savoir plus sur les informations relatives à la sécurité.</p>	

AVERTISSEMENT

- Afin de diminuer les risques d'incendie ou de choc électrique, n'exposez pas cet appareil à la pluie ou à l'humidité.

ATTENTION

- POUR PRÉVENIR LES CHOCS ÉLECTRIQUES, BRANCHEZ LA FICHE AU FOND, EN PRENANT SOIN D'INSÉRER LA TIGE LARGE DANS LA FENTE LARGE.
- Cet appareil doit toujours être branché à une prise terre.
- Pour déconnecter l'appareil du circuit principal, la prise doit être débranchée de la prise principale ; il est de ce fait nécessaire que la prise principale soit facile d'accès.
- Évitez toute projection d'eau sur l'appareil. Ne posez jamais d'objet contenant un liquide (ex : un vase) dessus.
- Pour éteindre complètement l'appareil, vous devez retirer le cordon d'alimentation de la prise murale. Par conséquent, le cordon d'alimentation doit être facilement accessible à tout moment.

PRÉCAUTIONS

1. Vérifiez que l'alimentation électrique CA de votre domicile respecte les conditions en matière d'alimentation répertoriées sur l'étiquette d'identification située au bas de votre produit. Posez votre produit à plat sur un meuble stable en veillant à laisser un espace de 7 à 10 cm autour de l'appareil afin d'assurer une ventilation correcte de celui-ci. Faites attention à ne pas obstruer les orifices de ventilation. Ne posez pas l'ensemble sur un amplificateur ou un autre appareil susceptible de chauffer. Cet ensemble est conçu pour une utilisation en continu. Pour entièrement éteindre l'appareil, débranchez la fiche CA de la prise murale. Débranchez l'appareil si vous envisagez de ne pas l'utiliser durant une longue période.
2. En cas d'orage, débranchez la fiche de l'appareil de la prise murale. Les surtensions occasionnées par l'orage pourraient endommager votre appareil.
3. N'exposez pas l'ensemble aux rayons directs du soleil ou à toute autre source de chaleur. Ceci pourrait entraîner une surchauffe et un dysfonctionnement de l'appareil.
4. Protégez le produit de l'humidité (comme les vases) et d'une chaleur excessive (comme une cheminée) ou de tout équipement capable de créer des champs magnétiques ou électriques. Débranchez le câble d'alimentation en cas de dysfonctionnement. Votre produit n'est pas prévu pour un usage industriel. Ce produit ne peut être utilisé qu'à des fins personnelles. Une condensation peut se former si le produit ou un disque a été stocké à basse température. Si vous devez transporter l'ensemble pendant l'hiver, attendez environ 2 heures que l'appareil ait atteint la température de la pièce avant de l'utiliser.
5. Les piles utilisées dans ce produit peuvent contenir des produits chimiques dangereux pour l'environnement. Ne jetez pas les piles dans votre poubelle habituelle. Ne vous débarrassez pas des piles en les faisant brûler. Ne court-circuitez pas, ne désassemblez pas ni ne faites pas surchauffer les batteries. Le remplacement incorrect de la batterie entraîne un risque d'explosion. Ne la remplacez que par une batterie du même type.

Nettoyage de la structure

Enlevez immédiatement toute saleté ou tache à la surface du produit.

L'élimination et le nettoyage peuvent être moins efficaces pour certaines substances ou si elles sont laissées pendant une longue période.

ATTENTION

- Utilisez un aspirateur ou un rouleau à peluches adhésif pour enlever la poussière, les empreintes de mains, etc.
 - Certaines brosses de nettoyage peuvent endommager le produit, en fonction des matériaux qu'elles contiennent.
 - Les serviettes et les tissus de nettoyage peuvent laisser des peluches ou des saletés sur le produit.
- N'utilisez pas de clous ou d'autres outils pour gratter la saleté. Cela peut endommager le tissu.
- Pour éliminer les taches d'huile ou de liquide, utilisez un chiffon blanc propre et humide. Si la tache persiste, essuyez-la avec un mélange d'eau et de détergent neutre (comme du liquide vaisselle) et un chiffon.
 - Un détergent ou un nettoyant non neutre peut provoquer une décoloration ou des dommages à la structure.
 - Après le nettoyage, utilisez un chiffon sec ou un sèche-cheveux pour sécher la zone.
 - N'utilisez pas de force excessive pour éviter la décoloration ou les dommages à la structure.

SOMMAIRE

01	Vérification des composants	6
02	Vue d'ensemble du produit	7
03	Utilisation de la télécommande	9
04	Connexion de la Soundbar	11
05	Connexion filaire avec le téléviseur	12
06	Connexion sans fil avec le téléviseur	13
07	Connexion d'un appareil externe	15
08	Connexion d'un appareil mobile	16
09	Installation sur un mur	19
10	Installation de la Soundbar devant le téléviseur	19
11	Mise à jour du logiciel	20
12	Dépannage	22
13	Licence	23
14	Avis de Licence Libre	23
15	Remarque Importante à Propos du Service	23
16	Spécifications et Guide	24

01 VÉRIFICATION DES COMPOSANTS

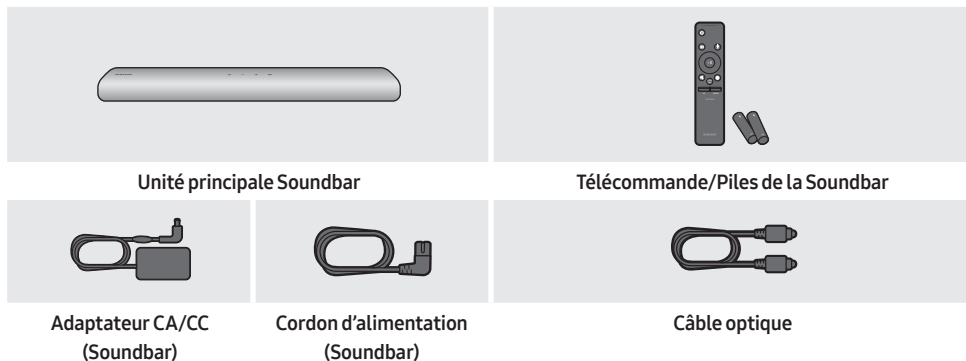

- Pour plus d'informations sur l'alimentation et la consommation électriques, reportez-vous à l'étiquette collée sur le produit. (Étiquette : située au bas de l'unité principale Soundbar)
- Pour acheter des câbles en option ou des composants supplémentaires, contactez un Centre de service Samsung ou le Service client de Samsung.
- Il y a deux orifices de montage mural (taille M4) au bas de la Soundbar. Achetez séparément un support compatible et fixez la Soundbar sur un mur selon vos préférences.
- L'aspect des accessoires peut légèrement différer des illustrations ci-dessus.

Insertion des piles avant l'utilisation de la télécommande (2 piles AA)



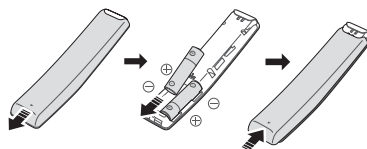





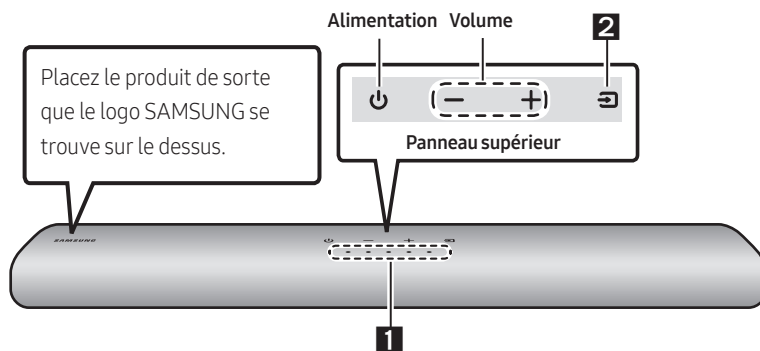













Faites glisser le couvercle arrière dans la direction de la flèche jusqu'à ce qu'il soit complètement retiré. Insérez 2 piles AA (1,5 V) orientées de sorte que la polarité soit correcte. Remettez le couvercle arrière en le faisant glisser dans sa position.

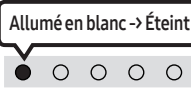

02 VUE D'ENSEMBLE DU PRODUIT

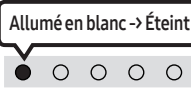
Panneau supérieur de la Soundbar

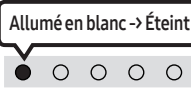

<p>1</p>	<p>Indicateur à LED</p>	<p>L'indicateur à LED clignote, s'allume ou change de couleur selon le mode actuel ou l'état de la Soundbar. La couleur de l'indicateur à LED et le nombre de voyants indiquent le mode actif tel que décrit ci-dessous.</p> <table border="1" data-bbox="337 829 1091 909"> <tr> <td style="text-align: center;">  LED blanche </td> <td style="text-align: center;">  LED blanche </td> <td style="text-align: center;">  LED multicolore </td> <td style="text-align: center;">  LED blanche </td> <td style="text-align: center;">  LED blanche </td> </tr> </table> <ul style="list-style-type: none"> La LED multicolore change du Blanc, Cyan, Vert, Rouge, Jaune, Orange, Violet et Bleu selon le mode ou l'état. 	 LED blanche	 LED blanche	 LED multicolore	 LED blanche	 LED blanche	
 LED blanche	 LED blanche	 LED multicolore	 LED blanche	 LED blanche				
<p>2</p>	<p>Source</p>	<ul style="list-style-type: none"> Appuyez sur la touche  (Source) pour changer le mode. À chaque changement de mode, la LED s'allume en blanc puis s'éteint. <table border="1" data-bbox="337 1072 1091 1239"> <tr> <td style="text-align: center;">Indicateur à LED</td> <td style="text-align: center;">  Allumé en blanc → Éteint </td> <td style="text-align: center;">  Allumé en blanc → Éteint </td> </tr> <tr> <td style="text-align: center;">  </td> <td style="text-align: center;">« Digital Audio In »</td> <td style="text-align: center;">« Bluetooth »</td> </tr> </table>	Indicateur à LED	 Allumé en blanc → Éteint	 Allumé en blanc → Éteint		« Digital Audio In »	« Bluetooth »
Indicateur à LED	 Allumé en blanc → Éteint	 Allumé en blanc → Éteint						
	« Digital Audio In »	« Bluetooth »						

Panneau inférieur de la Soundbar

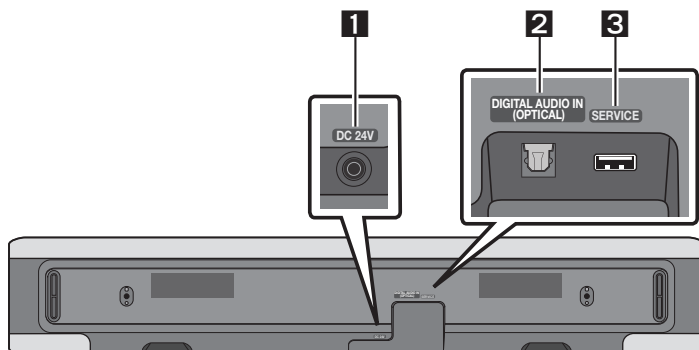

1	DC 24V (Entrée d'alimentation) Connectez l'adaptateur d'alimentation CA/CC.
2	DIGITAL AUDIO IN (OPTICAL) Connectez la sortie (optique) numérique d'un appareil externe.
3	SERVICE Connectez un appareil de stockage USB pour mettre à jour le logiciel du produit.

03 UTILISATION DE LA TÉLÉCOMMANDE

Comment utiliser la télécommande

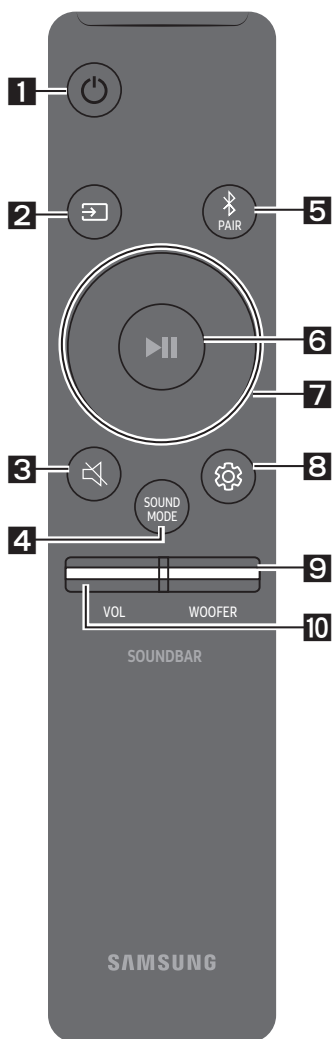

1

Alimentation

Active ou désactive la Soundbar.

Indicateur à LED	Clignotement cyan X1	Clignotement rouge X3
	<p>Activé</p>	<p>Désactivé</p>

- **Fonction Auto Power Down**

L'appareil s'éteint automatiquement dans les situations suivantes :

- En mode « **Digital Audio In** » / « **Bluetooth** » en l'absence de signal audio pendant 20 minutes.

2

☐ (Source)

Appuyez pour sélectionner une source connectée à la Soundbar.

3

🔇 (Sourdine)

Appuyez sur la touche 🔇 (Sourdine) pour mettre le son en sourdine.

Appuyez de nouveau sur cette touche pour réactiver le son.

Indicateur à LED	Clignotement répété

4

SOUND MODE

En appuyant sur la touche, vous pouvez sélectionner le mode audio souhaité. À chaque changement de mode, la LED multicolore clignote en blanc.

Indicateur à LED	Clignotement blanc X1
🔊	« Standard » → « Smart » → « Music »

5 Bluetooth PAIR

Faites passer la Soundbar en mode de jumelage Bluetooth.

Lorsque vous appuyez sur la touche, l'affichage LED change comme indiqué ci-dessous.

- Jusqu'à ce que l'appairage soit terminé, la LED multicolore sur la Soundbar change comme suit **Rouge** → **Vert** → **Bleu**.

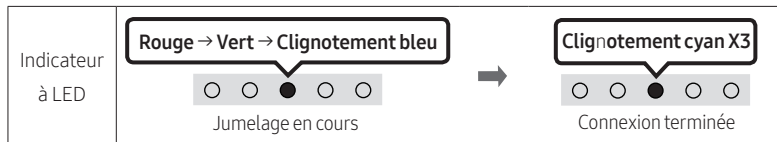

6 ► (Lecture / Pause)

Vous pouvez également lire ou mettre en pause la musique en appuyant sur cette touche.

7 Haut/Bas/Gauche/Droite

Appuyez sur la touche **Haut/Bas/Gauche/Droite** pour sélectionner ou paramétrer les fonctions.

8 (Réglages audio)

En appuyant sur la touche, vous pouvez sélectionner le mode audio souhaité. Il est possible de régler l'élément souhaité à l'aide des touches **Haut/Bas**. À chaque changement de mode, la LED multicolore clignote en blanc.

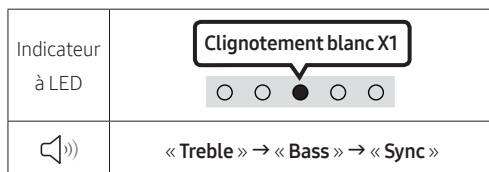

9 NIVEAU DE WOOFER (GRAVES)

Appuyez sur les touches haut ou bas pour régler le woofer (graves) de -6 à +6. Pour définir le niveau de volume du woofer (graves) sur 0 (Défaut), appuyez sur la touche.

10 VOLUME

Appuyez sur les touches haut ou bas pour régler le volume.

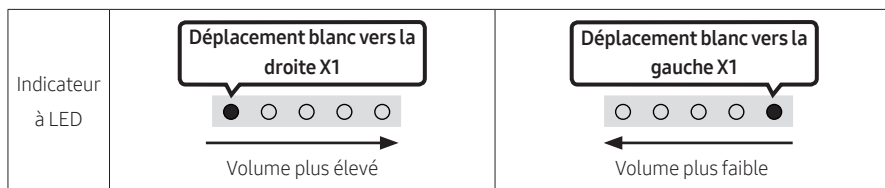

04 CONNEXION DE LA SOUNDBAR

Connexion de l'alimentation électrique

Utilisez les composants d'alimentation (1, 2) pour connecter la Soundbar à une prise électrique dans l'ordre suivant :

- Pour plus d'informations sur l'alimentation électrique requise et la consommation d'énergie, reportez-vous à l'étiquette collée sur le produit. (Étiquette : située au bas de l'unité principale Soundbar)

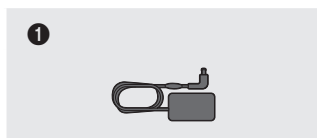

Adaptateur CA/CC (Soundbar)



Cordon d'alimentation (Soundbar)

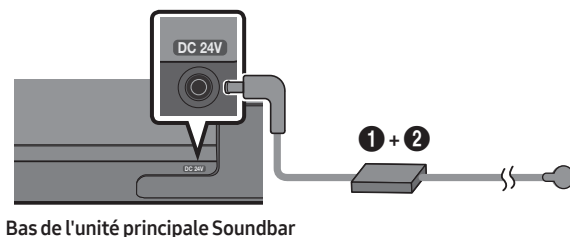

REMARQUES

- Si vous débranchez, puis rebranchez le cordon d'alimentation alors que le produit est allumé, la Soundbar s'allume automatiquement.
- Veillez à poser l'adaptateur CA/CC à plat sur une table ou sur le sol. Si l'adaptateur CA/CC pend et que l'entrée du cordon CA est située face vers le haut, de l'eau ou d'autres substances étrangères risquent de pénétrer dans l'adaptateur et d'entraîner des dysfonctionnements.

05 CONNEXION FILAIRE AVEC LE TÉLÉVISEUR

Connexion à l'aide d'un câble optique

Lorsque le son d'un canal de diffusion est encodé en Dolby Digital et que le format audio de la sortie numérique « Format de sortie audio numérique » de votre téléviseur est réglé sur PCM, nous vous recommandons d'ajuster le réglage sur Dolby Digital. Modifier ce réglage sur le téléviseur vous permettra d'obtenir un son de meilleure qualité. (Il est possible que le menu TV utilise différents mots pour Dolby Digital et PCM en fonction du fabricant du téléviseur.)

Liste de vérifications préalables à la connexion

- Lorsque vous utilisez un câble optique et que les bornes sont dotées d'un cache, veillez à retirer les caches.

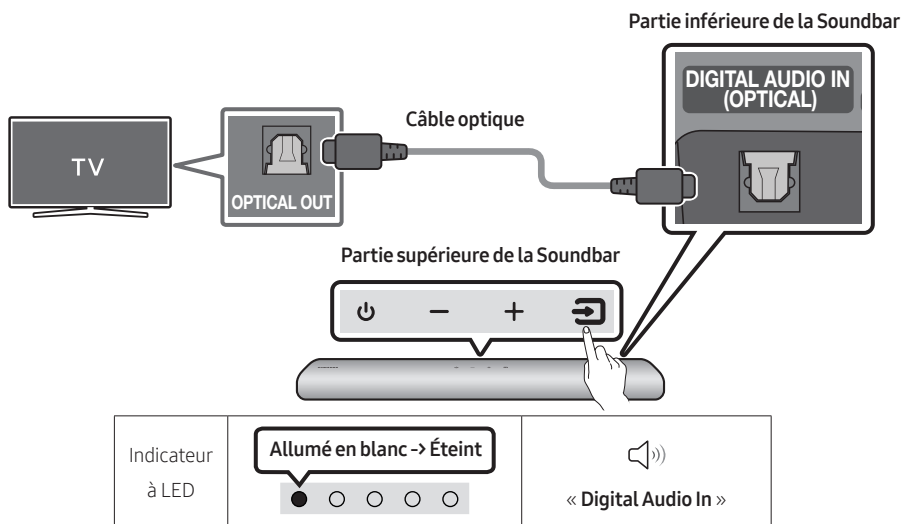

1. Vérifiez que le téléviseur et la Soundbar sont éteints, puis connectez le port **DIGITAL AUDIO IN (OPTICAL)** et le port de sortie OPTICAL du téléviseur à l'aide du câble optique, comme indiqué sur la figure.
2. Allumez la Soundbar et le téléviseur.
3. Appuyez sur le bouton (**Source**) du panneau supérieur ou de la télécommande, puis sélectionnez le mode « **Digital Audio In** ».
4. Le son du téléviseur est émis par la Soundbar.

06 CONNEXION SANS FIL AVEC LE TÉLÉVISEUR

Connexion via Bluetooth

Lorsqu'un téléviseur Samsung TV est connecté via Bluetooth, vous pouvez profiter d'un son stéréo sans le casse-tête du câblage.

- Seul un téléviseur Samsung TV peut être connecté à la fois.
- Seul un téléviseur Samsung TV prenant en charge la fonction Bluetooth peut être connecté. Vérifiez les spécifications de votre téléviseur.

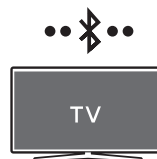

Connexion initiale

1. Touche de jumelage Bluetooth	Indicateur à LED	
	<p>OU</p> <p>En mode « Bluetooth »</p>	<p>Rouge → Vert → Clignotement bleu</p> <p>Jumelage en cours</p> <p>→</p> <p>Clignotement cyan X3</p> <p>Connexion terminée</p> <ul style="list-style-type: none">• Jusqu'à ce que l'appairage soit terminé, la LED multicolore sur la Soundbar change comme suit Rouge → Vert → Bleu.
	 « Ready to connect via Bluetooth. »	« Ding » Son bref.

2. Sélectionnez le mode Bluetooth sur le téléviseur Samsung TV.
(p. ex. Accueil (🏠) → Paramètres (⚙️) → Son → Sortie son → Liste des haut-parleurs Bluetooth → [AV] Samsung Soundbar S4T-Series (Bluetooth))
3. Sélectionnez « [AV] Samsung Soundbar S4T-Series » à partir de la liste présente sur l'écran du téléviseur.
Pour toute Soundbar disponible, le message « Appariement nécessaire » ou « Apparié » apparaît sur la liste des appareils Bluetooth du téléviseur. Pour connecter le téléviseur Samsung TV à la Soundbar, sélectionnez le message, puis établissez une connexion.
4. Vous pouvez à présent profiter du son du téléviseur Samsung TV à partir de la Soundbar.
 - S'il existe un journal de connexion entre la Soundbar et le téléviseur Samsung, la Soundbar sera automatiquement connectée en changeant son mode sur « Bluetooth ».

Si la connexion avec l'appareil échoue

- Si vous possédez une Soundbar (p.ex., une [AV] Samsung Soundbar S4T-Series) déjà présente dans la liste des enceintes du téléviseur Samsung TV, supprimez-la.
- Ensuite, répétez les étapes 1 à 3.

Déconnexion de la Soundbar et du téléviseur Samsung TV

Appuyez sur la touche  (Source) sur le panneau supérieur ou sur la télécommande pour sélectionner un autre mode que « Bluetooth ».

- La déconnexion prend un certain temps, car le téléviseur Samsung TV doit recevoir une réponse de la part de la Soundbar.
(Le temps requis peut varier selon le modèle du téléviseur Samsung TV.)

Remarques concernant la connexion Bluetooth

- Placez un nouvel appareil à une distance inférieure à 1 m de la Soundbar pour établir la connexion par le biais de la communication Bluetooth.
- Si un code d'identification personnel vous est demandé lors de la connexion d'un nouvel appareil Bluetooth, saisissez <0000>.
- La Soundbar s'éteint automatiquement après 20 minutes passées en mode Prêt.
- Il est possible que la Soundbar n'effectue aucune recherche Bluetooth ou n'établisse aucune connexion sous certaines circonstances :
 - En présence d'un fort champ électromagnétique autour de la Soundbar.
 - Si plusieurs appareils Bluetooth ou plus sont jumelés simultanément avec la Soundbar.
 - Si l'appareil Bluetooth est éteint, déplacé ou qu'un dysfonctionnement survient.
- Les appareils électroniques peuvent causer des interférences radio. Les appareils qui génèrent des ondes électromagnétiques doivent être conservés à distance de l'unité principale Soundbar (par ex. des micro-ondes, des appareils LAN sans fil, etc.).

07 CONNEXION D'UN APPAREIL EXTERNE

Connexion à l'aide d'un câble optique

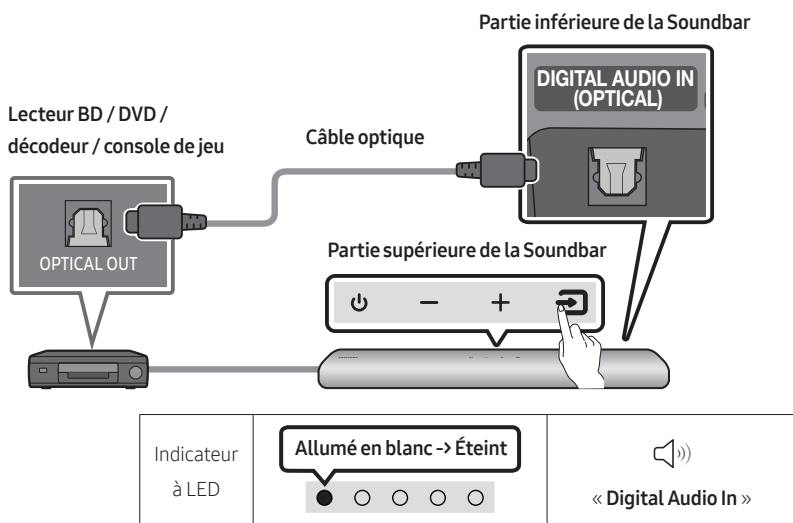

1. Vérifiez que l'appareil externe et la Soundbar sont éteints, et connectez le port **DIGITAL AUDIO IN (OPTICAL)** et le port de sortie OPTICAL de l'appareil externe à l'aide du câble optique, comme indiqué sur la figure.
2. Allumez la Soundbar et l'appareil externe.
3. Sélectionnez le mode « **Digital Audio In** » en appuyant sur le bouton  (**Source**) situé sur le panneau frontal ou sur la télécommande.
4. Le son de l'appareil externe est émis par la Soundbar.

08 CONNEXION D'UN APPAREIL MOBILE

Connexion via Bluetooth

Lorsqu'un appareil mobile est connecté via Bluetooth, vous pouvez profiter d'un son stéréo sans le casse-tête du câblage.







- Lorsque vous connectez un appareil Bluetooth déjà jumelé et que la Soundbar est éteinte, celle-ci s'allume automatiquement.

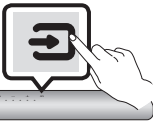

Appareil mobile

Connexion initiale

- Lorsque vous établissez la connexion avec un nouvel appareil Bluetooth, veillez à ce que l'appareil soit à une distance inférieure à 1 m de la Soundbar.

1.	Touche de jumelage Bluetooth  OU En mode « Bluetooth »  	Indicateur à LED   • Jusqu'à ce que l'appairage soit terminé, la LED multicolore sur la Soundbar change comme suit Rouge → Vert → Bleu .  « Ready to connect via Bluetooth. »  « Ding » Son bref.
----	---	---

2. Sur votre appareil, sélectionnez « **[AV] Samsung Soundbar S4T-Series** » à partir de la liste qui apparaît.
3. Lisez des fichiers musicaux sur l'appareil connecté via Bluetooth à partir de la Soundbar.

Pour plus d'informations au sujet des connexions Bluetooth, reportez-vous à « Connexion via Bluetooth » aux pages 13.

Connexion Multi-Bluetooth

Il est possible de connecter la Soundbar à 2 appareils Bluetooth à la fois.

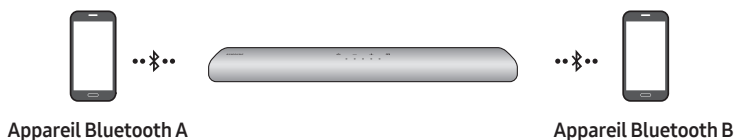

1. Connectez la Soundbar jusqu'à deux appareils Bluetooth. (Voir page 16)
2. Lisez de la musique à partir de l'un des appareils Bluetooth connectés lorsque deux appareils sont connectés.
3. Pour lire de la musique à partir de l'appareil Bluetooth «B» alors que la lecture est en cours à partir de l'appareil «A», mettez la lecture en pause ou arrêtez-la sur l'appareil «A», puis lancez la lecture sur l'appareil «B».
 - L'appareil ne commutera pas sur de la musique est en cours de lecture à partir de l'appareil «B» tant que vous n'avez pas mis en pause ou arrêté l'appareil «A».

Multi-appariement Bluetooth

Comment coupler plusieurs appareils à la Soundbar

1. Allumez la Soundbar.
2. Sur n'importe quelle source, appuyez et maintenez enfoncée la touche  (**Source**) sur le dessus de la Soundbar pendant plus de 5 secondes pour que la Soundbar entre en mode « **Appairage Bluetooth** », puis sur l'appareil Bluetooth, activez le Bluetooth, et sélectionnez la Soundbar de la liste des appareils disponibles, puis la Soundbar sera automatiquement connectée à l'appareil Bluetooth.
3. Un 2e appareil Bluetooth peut être couplé et connecté à la Soundbar en utilisant la même méthode.

Si vous tentez de connecter un 3e appareil, un appareil connecté qui ne reproduit pas d'audio perdra sa connexion Bluetooth, mais sera quand même couplé à la Soundbar.
4. En utilisant la même méthode, vous pouvez coupler jusqu'à 8 appareils Bluetooth, mais seuls les 2 derniers resteront connectés à la Soundbar en même temps.

REMARQUES

- 1 seul téléviseur Samsung ou 2 appareils Bluetooth peuvent être connectés à la Soundbar en même temps.
- La Soundbar sera déconnectée des appareils Bluetooth si elle reçoit une demande de connexion d'un téléviseur Samsung.

Utilisation de la fonction Tap Sound

Appuyez sur la Soundbar avec votre appareil mobile pour lire le son du contenu de l'appareil mobile via la Soundbar.

- Il se peut que cette fonction ne soit pas prise en charge, selon l'appareil mobile.
- Cette fonction est uniquement compatible avec les appareils mobiles Samsung sous Android 8.1 ou supérieur.

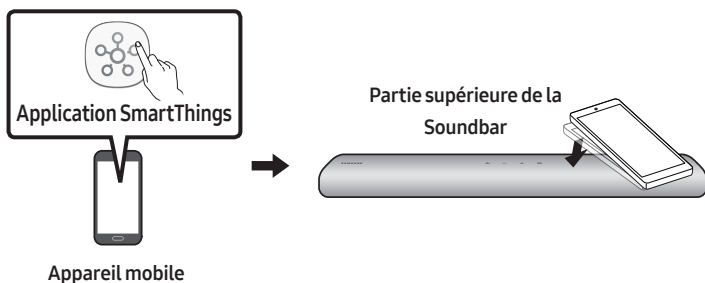

1. Activez la fonction **Tap Sound** sur votre appareil mobile.
 - Pour plus de détails sur la façon d'activer la fonction, reportez-vous à « **Réglage de la fonction Tap Sound** » ci-dessous.
2. Appuyez sur la Soundbar avec votre appareil mobile. Sélectionnez « **Démarrer** » dans la fenêtre de message affichée.
Une connexion est établie entre l'appareil mobile et la Soundbar via Bluetooth.
3. Lisez le son du contenu de l'appareil mobile via la Soundbar.
 - Cette fonction permet de connecter un appareil mobile à la Soundbar via Bluetooth en détectant les vibrations qui se produisent lorsque l'appareil touche la Soundbar.
 - Assurez-vous que l'appareil mobile ne touche pas un angle saillant de la Soundbar. La Soundbar ou l'appareil mobile risquerait d'être rayé ou endommagé.
 - Il est recommandé de recouvrir l'appareil mobile d'une housse protectrice. Appuyez légèrement sur la zone large de la partie supérieure de la Soundbar, sans forcer.
 - Pour utiliser cette fonction, mettez à jour l'application **SmartThings** à la dernière version.
Il se peut que cette fonction ne soit pas prise en charge, selon la version de l'application.

Réglage de la fonction Tap Sound

Utilisez l'application **SmartThings** pour activer la fonction **Tap View, Tap Sound**.

1. Sur l'appareil mobile, exécutez l'application **SmartThings**.
2. Sélectionnez (☰ → ⚙️) dans l'écran d'application **SmartThings** affiché sur l'appareil mobile.
3. Placez « **Tap View, Tap Sound** » sur Activé pour permettre à la fonction de se mettre en marche lorsqu'un appareil mobile est en mouvement à proximité de la Soundbar. La fonction est activée.

REMARQUES

- Lorsque l'appareil mobile est en mode d'économie d'énergie, la fonction **Tap Sound** ne se met pas en marche.
- La fonction **Tap Sound** pourrait ne pas fonctionner si des appareils situés à proximité de la Soundbar provoquent des interférences radio, comme par exemple, des appareils électriques. Assurez-vous que les appareils susceptibles de provoquer des interférences radio sont placés à une distance suffisante de la Soundbar.

09 INSTALLATION SUR UN MUR

Samsung ne prend pas en charge le montage mural.

Si vous le souhaitez, vous pouvez acheter un kit de montage mural séparément pour installer l'enceinte sur un mur.

Éléments à prendre en compte pour l'achat

- Charge tolérée : supérieure à 7,6 kg
- Taille des trous : Douille taraudée M4 - 10

REMARQUES

- Compte tenu que l'installation par montage mural est facultative, vous devez acheter les accessoires correspondants à part.
- Vérifiez la solidité du mur avant d'installer le support de montage mural. Si la solidité est insuffisante, assurez-vous de renforcer le mur avant l'installation du support de montage mural et de l'enceinte sur le mur.
- Samsung n'est pas responsable des dommages subis par l'appareil lorsqu'il est installé de manière inappropriée.
- Veuillez faire attention à ne pas installer l'enceinte couchée ou face vers le bas.

10 INSTALLATION DE LA SOUNDBAR DEVANT LE TÉLÉVISEUR

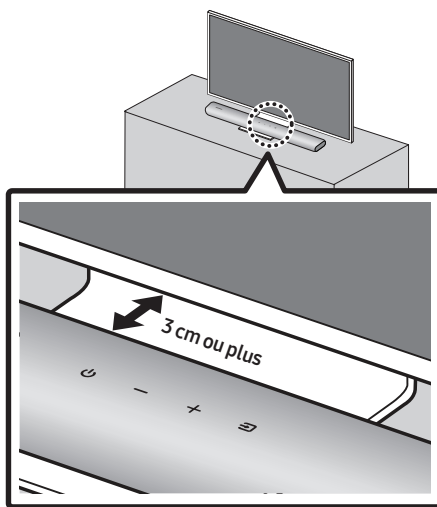

Installez le centre de la Soundbar avec le centre du téléviseur comme illustré sur l'image. Placez la Soundbar à au moins 3 cm du téléviseur.

REMARQUES

- Veillez à ce que la Soundbar soit placée sur une surface plane et stable.
- Un écart insuffisant par rapport au téléviseur peut entraîner des problèmes acoustiques.

11 MISE À JOUR DU LOGICIEL

Important : La fonction de mise à jour efface tous les paramètres utilisateur. Nous vous recommandons d'écrire vos paramètres pour pouvoir les rétablir après la mise à jour.

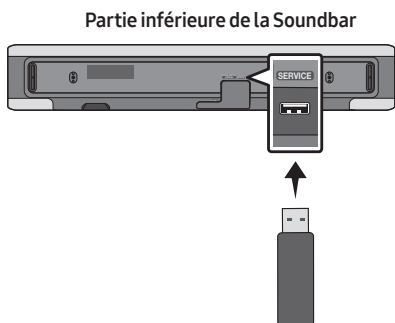

1. Connectez une clé USB à votre ordinateur.
Important: Assurez-vous qu'il n'y a pas de fichiers musicaux sur la clé USB. Cela peut entraîner l'échec de la mise à jour du micrologiciel.
2. Rendez-vous sur le site Web Samsung sur (samsung.com) → sélectionnez Entrer le numéro de modèle et entrez le modèle de votre Soundbar. Sélectionnez les manuels et les téléchargements, et téléchargez le dernier fichier du logiciel.
3. Sauvegardez le logiciel téléchargé sur une clé USB et sélectionnez «Extraire ici» pour dézipper le fichier.
4. Allumez la Soundbar et connectez la clé USB contenant la mise à jour logicielle au port **SERVICE**.

5. Allumez la Soundbar dans les 3 minutes qui suivent, la séquence de cycle à 5 LED clignote et la mise à jour commence. Ensuite, les 5 LED s'allument toutes en blanc, puis la séquence de cycle à 5 LED clignote à nouveau. Une fois la mise à jour terminée, la Soundbar démarre automatiquement.

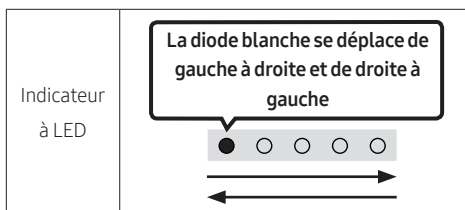

- Ce produit est équipé de la fonction DUAL BOOT. Si la mise à jour du micrologiciel échoue, vous pouvez exécuter à nouveau la mise à jour.

Si le clignotement de séquence LED n'est pas affiché

1. Éteignez la Soundbar, déconnectez et ensuite reconnectez le périphérique de stockage qui contient le fichier de mise à jour au port **SERVICE** de la Soundbar.
2. Débranchez le cordon d'alimentation de la Soundbar, rebranchez-le, puis allumez la Soundbar.

REMARQUES

- La mise à jour du micrologiciel peut ne pas se faire correctement si les fichiers audio reconnus par la Soundbar sont stockés dans le périphérique de stockage.
- N'éteignez pas l'appareil et ne retirez pas le périphérique USB lorsque les mises à jour sont en train d'être appliquées. L'unité principale s'éteindra automatiquement après avoir terminé la mise à jour du micrologiciel.
- Une fois la mise à jour terminée, la configuration d'utilisateur est initialisée dans la Soundbar de sorte que vous pouvez rétablir vos paramètres. Nous vous recommandons d'écrire vos paramètres pour pouvoir les rétablir après la mise à jour. Si la mise à jour du logiciel échoue, contrôlez si la clé USB est défectueuse.
- Les utilisateurs de Mac OS doivent utiliser MS-DOS (FAT) comme format USB.
- L'exécution de la mise à jour via USB peut ne pas être possible en fonction du fabricant du périphérique de stockage.

Initialisation

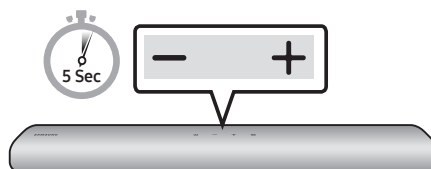

Avec la Soundbar activée, maintenez les touches **— + (Volume)** situées sur le boîtier enfoncées simultanément pendant au moins 5 secondes. L'affichage LED change comme indiqué ci-dessous, puis la Soundbar est initialisée.

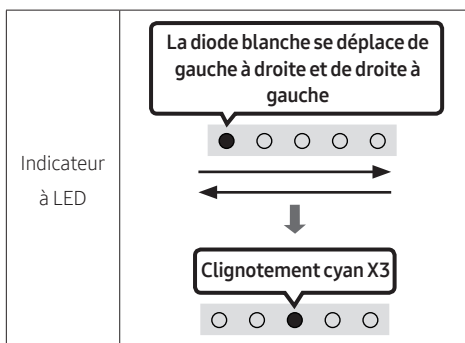

⚠ ATTENTION

- Tous les réglages de la Soundbar sont initialisés. Veillez à n'effectuer cette opération que lorsque l'initialisation est nécessaire.

12 DÉPANNAGE

Avant de contacter l'assistance, vérifiez les éléments suivants.

Si l'alimentation n'est pas activée

- Vérifiez que le cordon d'alimentation de la Soundbar est correctement inséré dans la prise.

Si les fonctions ne marchent pas correctement

- Retirez le cordon d'alimentation, puis insérez-le à nouveau.
- Initialisez le produit et retentez l'opération. (Voir page 21).
- En l'absence de signal, la Soundbar s'éteint automatiquement après un certain temps. Activez l'alimentation.

Si la télécommande ne fonctionne pas

- Assurez-vous que la télécommande est à portée de la Soundbar.
- Remplacez les piles de la télécommande par des piles neuves.

Si aucun son n'est émis par la Soundbar

- Le volume de la Soundbar est trop bas ou a été mis en sourdine. Réglez le volume.
- Si un appareil externe (STB, appareil Bluetooth, appareil mobile, etc.) est connecté, réglez le volume de l'appareil externe.
- Sélectionnez la Soundbar comme sortie du son du téléviseur. (Téléviseur Samsung : Accueil (🏠) → Paramètres (⚙️) → Son → Sortie son → Sélectionnez la Soundbar)
- Retirez le câble de la Soundbar, puis rebranchez-le.

Si la connexion Bluetooth est impossible

- Lors de la connexion d'un nouvel appareil, passez en mode jumelage Bluetooth pour établir la connexion. (Maintenez la touche **PAIR** de la télécommande ou la touche **Source** (📺) située sur le boîtier de la Soundbar enfoncée pendant au moins 5 secondes.)
- Supprimez la liste des enceintes Bluetooth sur l'appareil à connecter, puis reconnectez-le. (Téléviseur Samsung : Accueil (🏠) → Paramètres (⚙️) → Son → Sortie son → Liste des haut-parleurs Bluetooth)

Si le son via Bluetooth est haché

- Maintenez votre appareil à distance de la Soundbar, car celui-ci est susceptible de créer des interférences radio avec certains appareils (p. ex. avec un micro-ondes, un routeur sans fil, etc.).
- Dans la mesure où l'appareil à connecter se situe à une distance importante de la Soundbar, il est possible que le son soit haché. Rapprochez l'appareil de la Soundbar.
- Si une partie du corps entre en contact avec l'émetteur Bluetooth ou que le produit est installé sur un meuble en métal, il est possible que le son émis soit haché. Vérifiez l'environnement d'installation et les conditions d'utilisation.

Si la Soundbar ne s'allume pas immédiatement après l'activation du téléviseur

- Éteindre la Soundbar alors que vous regardez le téléviseur entraîne la désactivation de la synchronisation de l'alimentation du téléviseur et de la Soundbar. Commencez par éteindre le téléviseur.

13 LICENCE



Manufactured under license from Dolby Laboratories. Dolby, Dolby Audio, and the double-D symbol are trademarks of Dolby Laboratories.



For DTS patents, see <http://patents.dts.com>. Manufactured under license from DTS, Inc. DTS, the Symbol, DTS in combination with the Symbol, and DTS 2.0 Channel are registered trademarks or trademarks of DTS, Inc. in the United States and/or other countries. DTS, Inc. All Rights Reserved.



The Bluetooth® word mark and logos are registered trademarks owned by the Bluetooth SIG, Inc. and any use of such marks by Samsung Electronics Co., Ltd. is under license. Other trademarks and trade names are those of their respective owners.

14 AVIS DE LICENCE LIBRE

Pour envoyer des questions et des demandes concernant des logiciels libres, contactez Samsung Open Source (<http://opensource.samsung.com>)

15 REMARQUE IMPORTANTE À PROPOS DU SERVICE

- Les figures et les illustrations du présent Manuel d'utilisation sont fournies à titre de référence uniquement et peuvent différer de l'apparence du produit réel.
- Des frais supplémentaires pourront vous être facturés dans les cas suivants :
 - (a) Vous demandez l'intervention d'un ingénieur, mais il s'avère que l'appareil ne présente aucune anomalie (par ex. vous n'avez pas lu ce Manuel d'utilisation).
 - (b) Vous portez l'unité à un centre de réparation, mais il s'avère que celle-ci ne présente aucune défaillance (par ex. vous n'avez pas lu ce Manuel d'utilisation).
- Le montant de ces frais administratifs vous sera notifié avant que tout travail ou toute visite à votre domicile ne soit effectuée).

16 SPÉCIFICATIONS ET GUIDE

Spécifications

Nom du modèle	HW-S40T / S41T
Poids	1,9 kg
Dimensions (L x H x P)	680,0 x 68,0 x 115,0 mm
Plage de températures en fonctionnement	+5°C à +35°C
Plage d'humidité en fonctionnement	10 % ~ 75 %
AMPLIFICATEUR Puissance de sortie nominale	(25W x 2) + (25W x 2)
Formats de lecture pris en charge (Le son DTS 2.0 est lu au format DTS.)	LPCM 2ch, Dolby Audio™ (prise en charge de Dolby® Digital), DTS
PUISSANCE DE SORTIE DE L'APPAREIL SANS FIL Puissance de transmission BT max.	100 mW à 2,4 GHz – 2,4835 GHz
Consommation électrique totale en veille (W)	2,0W
Bluetooth Méthode de désactivation du port	Appuyez et maintenez enfoncée la touche SOUND MODE pendant plus de 5 secondes pour désactiver la fonction Bluetooth Power.

REMARQUES

- Samsung Electronics Co., Ltd se réserve le droit de modifier les caractéristiques sans préavis.
- Le poids et les dimensions sont approximatifs.

- Samsung déclare par la présente que cet équipement est conforme à la directive 2014/53/UE.
Le texte complet de la déclaration de conformité de l'UE est disponible à l'adresse Internet suivante : <http://www.samsung.com>, puis allez dans Assistance >
Sélectionner un produit et saisissez le nom de modèle.
Cet équipement peut fonctionner dans tous les pays de l'Union européenne.



[Elimination des batteries de ce produit]

(Applicable aux pays disposant de systèmes de collecte séparés)

Le symbole sur la batterie, le manuel ou l'emballage indique que les batteries de ce produit ne doivent pas être éliminées en fin de vie avec les autres déchets ménagers. L'indication éventuelle des symboles chimiques Hg, Cd ou Pb signifie que la batterie contient des quantités de mercure, de cadmium ou de plomb supérieures aux niveaux de référence stipulés dans la directive CE 2006/66.

Si les batteries ne sont pas correctement éliminées, ces substances peuvent porter préjudice à la santé humaine ou à l'environnement.

Afin de protéger les ressources naturelles et d'encourager la réutilisation du matériel, veuillez à séparer les batteries des autres types de déchets et à les recycler via votre système local de collecte gratuite des batteries.



Les bons gestes de mise au rebut de ce produit (Déchets d'équipements électriques & électroniques)

(Applicable aux pays disposant de systèmes de collecte séparés)

Ce symbole sur le produit, ses accessoires ou sa documentation indique que ni le produit, ni ses accessoires électroniques usagés (chargeur, casque audio, câble USB, etc.) ne peuvent être jetés avec les autres déchets ménagers. La mise au rebut incontrôlée des déchets présentant des risques environnementaux et de santé publique, veuillez séparer vos produits et accessoires usagés des autres déchets. Vous favoriserez ainsi le recyclage de la matière qui les compose dans le cadre d'un développement durable.

Les particuliers sont invités à contacter le magasin leur ayant vendu le produit ou à se renseigner auprès des autorités locales pour connaître les procédures et les points de collecte de ces produits en vue de leur recyclage. Les entreprises et particuliers sont invités à contacter leurs fournisseurs et à consulter les conditions de leur contrat de vente. Ce produit et ses accessoires ne peuvent être jetés avec les autres déchets.

Pour obtenir des informations sur les engagements environnementaux de Samsung et sur les obligations réglementaires spécifiques à l'appareil, par ex. la réglementation REACH WEEE, rendez-vous sur : http://www.samsung.com/uk/aboutsamsung/samsungelectronics/corporatecitizenship/data_corner.html

RÈGLEMENT (UE) 2019/1782 DE LA COMMISSION

Exigences d'écoconception applicables aux sources d'alimentation externe :
www.samsung.com/global/ecodesign_component

SAMSUNG



© 2020 Samsung Electronics Co., Ltd. All rights reserved.

Contact SAMSUNG WORLD WIDE

If you have any questions or comments relating to Samsung products, please contact the SAMSUNG customer care Centre.

Area	Contact Centre ☎	Web Site	Area	Contact Centre ☎	Web Site
Europe			CZECH	800 - SAMSUNG (800-726786)	www.samsung.com/cz/support
UK	0333 000 0333	www.samsung.com/uk/support	SLOVAKIA	0800 - SAMSUNG (0800-726 786)	www.samsung.com/sk/support
IRELAND (EIRE)	0818 717100	www.samsung.com/ie/support	CROATIA	072 726 786	www.samsung.com/hr/support
GERMANY	06196 77 555 77	www.samsung.com/de/support	BOSNIA	055 233 999	www.samsung.com/support
FRANCE	01 48 63 00 00	www.samsung.com/fr/support	NORTH MACEDONIA	023 207 777	www.samsung.com/mk/support
ITALIA	800-SAMSUNG (800.7267864)	www.samsung.com/it/support	MONTENEGRO	020 405 888	www.samsung.com/support
SPAIN	91 175 00 15	www.samsung.com/es/support	SLOVENIA	080 697 267 (brezplačna številka)	www.samsung.com/si/support
PORTUGAL	808 207 267	www.samsung.com/pt/support	SERBIA	011 321 6899	www.samsung.com/rs/support
LUXEMBURG	261 03 710	www.samsung.com/be_fr/support	KOSOVO	0800 10 10 1	www.samsung.com/support
NETHERLANDS	088 90 90 100	www.samsung.com/nl/support	ALBANIA	045 620 202	www.samsung.com/al/support
BELGIUM	02-201-24-18	www.samsung.com/be/support (Dutch) www.samsung.com/be_fr/support (French)	BULGARIA	*3000 Цена на един градски разговор 0800 111 31 Безплатен за всички оператори	www.samsung.com/bg/support
NORWAY	21629099	www.samsung.com/no/support	ROMANIA	*8000 (apel in retea) 08008-726-78-64 (08008-SAMSUNG) Apel GRATUIT Atenție: Dacă efectuați apelul din rețeaua Digi (RCS/RDS), vă rugăm să ne contactați formând numărul Telverde fără ultimele două cifre, astfel: 0800872678.	www.samsung.com/ro/support
DENMARK	707 019 70	www.samsung.com/dk/support	CYPRUS	8009 4000 only from landline, toll free	www.samsung.com/gr/support
FINLAND	030-6227515	www.samsung.com/fi/support	GREECE	80111-SAMSUNG (80111 726 7864) only from land line (+30) 210 6897691 from mobile and land line	www.samsung.com/lt/support
SWEDEN	0771726786	www.samsung.com/se/support	LITHUANIA	8-800-77777	www.samsung.com/lv/support
POLAND	801-172-678* lub +48 22 607-93-33* Specjalistyczna infolinia do obsługi zapytań dotyczących telefonów komórkowych: 801-672-678* *(opłata według taryfy operatora)	http://www.samsung.com/pl/support/	LATVIA	8000-7267	www.samsung.com/ee/support
HUNGARY	0680SAMSUNG (0680-726-7864)	www.samsung.com/hu/support	ESTONIA	800-7267	
AUSTRIA	0800 72 67 864 (0800-SAMSUNG)	www.samsung.com/at/support			
SWITZERLAND	0800 726 786	www.samsung.com/ch/support (German) www.samsung.com/ch_fr/support (French)			



YOM510001-0259-00